



# Azərbaycan Respublikası Əqli Mülkiyyət Agentliyi

Patent və Əmtəə Nişanlarının  
Ekspertizası Mərkəzi

RƏSMİ  
BÜLLETEN

ОФИЦИАЛЬНЫЙ  
БЮЛЛЕТЕНЬ

1996-cı ildən  
nəşr edilir

Издается с  
1996 года

---

Dərc olunma  
tarixi:  
29.01.2021

Дата  
публикации:  
29.01.2021

Şəhadətnamə  
№ 350

# SƏNAYE MÜLKİYYƏTİ

Əmtəə nişanları  
Sənaye nümunələri  
Coğrafi göstəricilər  
(aylıq rəsmi bülleten)

# ПРОМЫШЛЕННАЯ СОБСТВЕННОСТЬ

Товарные знаки  
Промышленные образцы  
Географические указания  
(официальный ежемесячный бюллетень)

№ 1  
Bakı - 2021

# Azərbaycan Respublikası Əqli Mülkiyyət Agentliyi

## Patent və Əmtəə Nişanlarının Ekspertizası Mərkəzi

### Redaksiya heyəti

**Kamran İmanov**

**Redaksiya heyətinin sədri,**  
Azərbaycan Respublikası Əqli Mülkiyyət Agentliyinin  
İdarə Heyətinin sədri

### Redaksiya heyətinin üzvləri

**Xudayət Həsənlı**

**Redaksiya heyətinin sədr müavini,**  
Azərbaycan Respublikası Əqli Mülkiyyət Agentliyinin  
tabeliyində olan Patent və Əmtəə Nişanlarının  
Ekspertizası Mərkəzinin direktoru

**Gülnarə Rüstəmovə**

Azərbaycan Respublikası Əqli Mülkiyyət Agentliyinin İdarə  
Heyətinin sədrinin müşaviri

**Anar Hüseynov**

Azərbaycan Respublikası Əqli Mülkiyyət Agentliyinin  
tabeliyində olan Patent və Əmtəə Nişanlarının  
Ekspertizası Mərkəzinin direktor müavini

**Ramin Hacıyev**

Azərbaycan Respublikası Əqli Mülkiyyət Agentliyinin  
tabeliyində olan Patent və Əmtəə Nişanlarının  
Ekspertizası Mərkəzinin Əmtəə nişanı, coğrafi göstərici  
və sənaye nümunəsinin ekspertizası şöbəsinin müdiri

**ƏMTƏƏ NİŞANLARINA VƏ SƏNAYE NÜMUNƏLƏRİNƏ AİD BİBLİOQRAFİK  
MƏLUMATLARIN İDENTİFİKASİYASI ÜÇÜN BEYNƏLXALQ RƏQƏM KODLARI  
(WIPO ST.60 və ST.80 STANDARTLARI)**

- (11) Beynəlxalq qeydiyyat nömrəsi
- (15) Beynəlxalq qeydiyyat tarixi
- (19) Dərc edən idarə və ya təşkilatın kodu, yaxud digər identifikasiya vasitəsi
- (21) İddia sənədinin qeydiyyat nömrəsi
- (22) İddia sənədinin verilmə tarixi
- (23) Sərgi ilkinliyi tarixi
- (28) İddia sənədinə daxil olan sənaye nümunələrinin nömrələri
- (31) İlkin iddia sənədinin nömrəsi
- (32) İlkinlik tarixi
- (33) İlkinlik ölkəsinin kodu
- (44) İddia sənədinin dərc edilmə tarixi
- (45) Beynəlxalq qeydiyyata alınmış sənaye nümunəsinin dərc edilmə tarixi
- (46) Sənaye nümunəsinin mühüm əlamətlərinin siyahısının dərc edilmə tarixi
- (51) Sənaye nümunələrinin beynəlxalq təsnifatının (SNBT) indeks(lər)i
- (54) Sənaye nümunəsinin adı
- (57) Sənaye nümunəsinin mühüm əlamətlərinin siyahısı
- (71) İddiaçı(lar), onun (onların) yaşayış yeri və ya olduğu yer barədə məlumat
- (72) Müəllif(lər), onun (onların) yaşayış yeri barədə məlumat
- (73) Patent sahib(lər)i, onun (onların) yaşayış yeri və ya olduğu yer barədə məlumat
- (74) İddia sənədində göstəriləyi halda, nümayəndə və ya patent müvəkkilinin yaşadığı yer barədə məlumat
- (82) Beynəlxalq iddia sənədində qeyd olunan məlumatlar
- (111) Qeydiyyat nömrəsi
- (151) Qeydiyyat tarixi
- (181) Qeydiyyat müddətinin bitdiyi tarix
- (210) İddia sənədinin nömrəsi
- (220) İddia sənədinin daxil olduğu tarix
- (230) Sərgi haqqında məlumat
- (310) İlk iddia sənədinin nömrəsi
- (330) ÜƏMT-in St. 3 standartı üzrə ilk iddia sənədinin verildiyi beynəlxalq təşkilatın və ya ölkənin kodu
- (511) Nişanın qeydiyyatı üçün əmtəələrin və xidmətlərin Beynəlxalq təsnifatına uyğun sinfi (sinifləri), əmtəə və xidmətlərin siyahısı
- (526) Disklamasiya (əmtəə nişanının mühafizə olunmayan elementləri)
- (540) Əmtəə nişanı reproduksiyası
- (551) Kollektiv nişana dair məlumat
- (554) Həcmi nişan
- (571) Əmtəə nişanının təsviri
- (591) Əmtəə nişanının rəngi
- (731) İddiaçının adı və ünvanı
- (740) Patent müvəkkili
- (750) Yazışma üçün ünvan

**МЕЖДУНАРОДНЫЕ ЦИФРОВЫЕ КОДЫ ДЛЯ ИДЕНТИФИКАЦИИ  
БИБЛИОГРАФИЧЕСКИХ ДАННЫХ, ОТНОСЯЩИХСЯ К ТОВАРНЫМ ЗНАКАМ И  
ПРОМЫШЛЕННЫМ ОБРАЗЦА (СТАНДАРТЫ WIPO СТ.60 и СТ.80)**

- (11) Номер международной регистрации
- (15) Дата международной регистрации
- (19) Код или другие средства идентификации ведомства или организации, осуществившей публикацию
- (21) Регистрационный номер заявки
- (22) Дата подачи заявки
- (23) Дата выставочного приоритета
- (28) Номера промышленных образцов, включенных в заявку
- (31) Номер приоритетной заявки
- (32) Номер приоритета
- (33) Код страны приоритета
- (44) Дата публикации заявки
- (45) Дата публикации получившего международную регистрацию промышленного образца
- (44) Дата публикации перечня существенных признаков промышленного образца
- (51) Индекс(ы) Международной классификации промышленных образцов (МКПО)
- (54) Название полезной модели
- (57) Перечень существенных признаков промышленного образца
- (71) Сведения о заявителе(ях), его(их) местожительстве или местонахождении
- (72) Сведения об изобретателе(ях), его(их) местожительстве
- (73) Сведения о патентовладельце(ах), его(их) местожительстве или местонахождении
- (74) Сведения о представителе или патентном поверенном, если он указан в заявке, его местожительстве
- (82) Заявления, содержащиеся в международной заявке
- (111) Номер регистрации
- (151) Дата регистрации
- (181) Дата истечения срока действия регистрации
- (210) Номер заявки
- (220) Дата подачи заявки
- (230) Данные о выставках
- (310) Номер, присвоенный первой заявке
- (330) Код международной организации или страны по стандарту ВОИС ст.3, в которую была подана первая заявка
- (511) Индексы Международной классификация товаров и услуг для регистрации знаков (Ниццкая классификация), перечень товаров и услуг
- (526) Дискламация (неохраняемые элементы товарного знака)
- (540) Репродукция знака
- (551) Указание на то, что знак является коллективным
- (554) Объемный знак
- (571) Описание товарного знака
- (591) Указание цвета или цветового сочетания
- (731) Имя и адрес заявителя
- (740) Патентный поверенный
- (750) Адрес для переписки



# ƏMTƏƏ NİŞANLARI ТОВАРНЫЕ ЗНАКИ

(111) N 2020 1035  
(151) 30.12.2020  
(210) 2019 00871  
(220) 07.05.2019  
(181) 07.05.2029  
(730) "BHE" MMC, AZ 1078, Bakı şəh.,  
Nəsimi rayonu, Azər Əliyev, ev 5, mənzil  
23 (AZ)  
(540)



(591) qəhvəyi, açıq yaşıl  
(511) 32 - mineral və qazlı sular və digər  
alkoqolsuz içkilər, meyvəli içkilər və meyvə  
şirələri; siroplar və içkilərin hazırlanması  
üçün digər tərkiblər.  
35 - reklam, satış üzrə xidmətlər, biznes  
sahəsində menecment: biznes sahəsində  
inzibati fəaliyyət.  
39 - malların qablaşdırılması və saxlanması;  
daşınması.

(591) qorichnevyy, svetlo-zelenyy  
(511) 32 - pivo; mineralnyye i gaziro-  
vannyye vody i prochie bezalkogolnyye  
napitki; fruktovye napitki i fruktovye  
soqi; siropy i prochie sostavy dlya  
izgotovleniya napitkov.  
35 - reklama; menedjment v sfere biz-  
nesa; administrativnaya deyatelnyost v  
sfere biznesa.  
39 - transportirovka; upakovka i xranen-  
nie tovarov.

(111) N 2020 1036  
(151) 30.12.2020  
(210) 2017 33459  
(220) 10.02.2017

(181) 10.02.2027  
(730) FKP "SOYUZPLODOİMPORT",  
Rusiya, 107139, Moskva şəh., Orlikov  
döngəsi, ev 1/11 (RU)  
(540)



(511) 32 - pivə; mineral və qazlı sular və  
digər alkoqolsuz içkilər; meyvəli içkilər və  
meyvə şirələri; siroplar və içkilərin hazırlanması  
üçün digər tərkiblər.

(511) 32 - пиво; минеральные и газиро-  
ванные воды и прочие безалкогольные  
напитки; фруктовые напитки и фруктовые  
соки; сиропы и прочие составы для из-  
готовления напитков.

(111) N 2020 1037  
(151) 30.12.2020  
(210) 2018 01143  
(220) 31.10.2018  
(181) 31.10.2028  
(730) Zhang Yunyan, Rm 402, Unit 1, Bldg  
10, Kangyuan Community, No.237 Long  
quan Rd, Wuhua Dist., Kunming City,  
Yunnan Province, China (CN)  
(540)



**(526) Əmtəə nişanında "GRAND ONE" söz birləşməsi elementlərinə ayrı-ayrılıqda hüquqi mühafizə verilmədən bütövlüklə qorunur.**

**(511) 34** - siqaret filterləri; siqaretlər; buruna çəkilən tütün; çəkmək üçün otlar; tütün; çeynənən tütün; siqarlar; tərkibində tütün əvəzediciləri olan qeyri-tibbi məqsədlər üçün siqaretlər; siqarillalar; elektron siqaretlər.

**(526) В товарном знаке словосочетание "GRAND ONE" охраняется в целом без предоставления правовой охраны отдельным элементам.**

**(511) 34** - сигаретные фильтры; сигареты: нюхательный табак: травы для курения; табак: жевательный табак; сигары; сигареты не для медицинских целей, содержащие заменители табака: сигариллы; электронные сигареты.

**(111) N 2020 1038**

**(151) 30.12.2020**

**(210) 2018 01416**

**(220) 17.12.2018**

**(181) 17.12.2028**

**(730) British American Tobacco (Brands) Limited, Globe House, 4 Temple Place, London, WC2R 2PG, United Kingdom (GB)**

**(540)**

## DEMI CLICK

**(511) 34** - siqaretlər, papiroslar, tütün, emal olunmamış və ya emal olunmuş; siqaretlərin eşilməsi üçün tütün; tənəki tütünü; tütün məmulatları; tütün əvəzediciləri (tibbi məqsədlər üçün olmayan); siqarlar; siqarillalar; siqaretlər üçün alışqanlar; siqarlar üçün alışqanlar; kibrit; çəkmək üçün ləvazimatlar; siqaret, papiros kağızı, siqaret gilzləri; siqaret üçün filtrlər; siqaretlərin eşilməsi üçün cib qurğuları; tütünü kağız gilzlərə doldurmaq üçün əl ilə işlədilən maşınlar; elektron siqaretlər; elektron siqaretlər üçün mayelər; isitmə üçün nəzərdə tutulan tütün məmulatları.

**(511) 34** - сигареты, папиросы; табак, необработанный или обработанный; табак для скручивания сигарет; табак трубочный; табачные изделия; заменители табака (не для медицинских целей); сигары; сигариллы; зажигалки для сигарет; зажигалки для сигар; спички; курительные принадлежности; бумага сигаретная, папиросная; гильзы сигаретные; фильтры для сигарет; устройства карманные для скручивания сигарет; ручные машинки для набивания табака в бумажные гильзы; сигареты электронные; жидкости для электронных сигарет; табачные изделия, предназначенные для нагрева.

**(111) N 2020 1039**

**(151) 30.12.2020**

**(210) 2018 01417**

**(220) 17.12.2018**

**(181) 17.12.2028**

**(310) 00003351014**

**(320) 05.11.2018**

**(330) GB**

**(730) British American Tobacco (Brands) Limited, Globe House, 4 Temple Place, London, WC2R 2PG, United Kingdom**

**(GB)**

**(540)**

## NEO CITRIC MIX

**(526) Əmtəə nişanında "CITRIX MIX" söz birləşməsi elementlərinə ayrı-ayrılıqda hüquqi mühafizə verilmədən bütövlüklə qorunur.**

**(511) 34** - tütün, emal olunmamış və ya emal olunmuş; tütün məmulatları; tütün əvəzediciləri (tibbi məqsədlər üçün olmayan); bütün yuxarıda sadalanmış yanma üçün deyil, isitmə üçün nəzərdə tutulub; çəkmək üçün ləvazimatlar; tütünün isidilməsi məqsədi ilə elektron qurğular və onların hissələri.

**(526) В товарном знаке словосочетание "CITRIX MIX" охраняется в целом без предоставления правовой охраны отдельным элементам.**

**(511) 34** - табак, необработанный или обработанный; табачные изделия; заме-

нителі табака (не для медицинских целей); все вышеперечисленное предназначено для нагрева, а не горения; курительные принадлежности; электронные устройства и их части для целей нагревания табака.

(111) N 2020 1040

(151) 30.12.2020

(210) 2019 00246

(220) 08.02.2019

(181) 08.02.2029

(310) m2018 27156

(320) 16.11.2018

(330) UA

(730) Rothmans of Pall Mall Limited,  
Route de France 17, Boncourt, 2926,  
Switzerland (CH)

(540)

## MADE OF BRIGHT

(526) Əmtəə nişanında "MADE OF BRIGHT" söz birləşməsi elementlərinə ayrı-ayrılıqda hüquqi mühafizə verilmədən bütövlüklə qorunur.

(511) 34 - siqaretlər, papiroslar; tütün, emal olunmamış və ya emal olunmuş; siqaretlərin eşilməsi üçün tütün; tənbəki tütünü; tütün məmulatları; tütün əvəzediciləri (tibbi məqsədlər üçün olmayan); siqarlar; siqarillalar; siqaretlər üçün alışqanlar; siqarlar üçün alışqanlar; kibrit; çəkmək üçün ləvazimatlar; siqaret, papiros kağızı; siqaret gilizləri; siqaret üçün filterlər; siqaretlərin eşilməsi üçün cib qurğuları; tütünü kağız gilizlərə doldurmaq üçün əl ilə işlədilən maşınlar; elektron siqaretlər; elektron siqaretlər üçün mayelər; isitmə üçün nəzərdə tutulan tütün məmulatları.

(526) В товарном знаке словосочетание "MADE OF BRIGHT" охраняется в целом без предоставления правовой охраны отдельным элементам.

(511) 34 - сигареты, папиросы; табак, необработанный или обработанный; табак для скручивания сигарет; табак трубочный; табачные изделия; заменители таба-

ка (не для медицинских целей); сигары; сигариллы; зажигалки для сигарет; зажигалки для сигар; спички; курительные принадлежности; бумага сигаретная, папиросная; гильзы сигаретные; фильтры для сигарет; устройства карманные для скручивания сигарет, папирос; ручные машинки для набивания табака в бумажные гильзы; сигареты электронные; растворы жидкие для электронных сигарет; табачные изделия для потребления посредством их нагревания.

(111) N 2020 1041

(151) 30.12.2020

(210) 2019 00524

(220) 27.03.2019

(181) 27.03.2029

(730) Nicoventures Holdings Limited,  
Globe House, 1 Water Street, London,  
WC2R 3LA, United Kingdom (GB)

(540)

## CHASE BEYOND

(511) 34 - elektron siqaretlər; elektron siqaretlər üçün kartriclər; elektron siqaretlər üçün mayelər; tərkibində tütün əvəzediciləri olan siqaretlər; tütün əvəzediciləri; siqaretlər, papiroslar; tütün; tütün məmulatları; portsiqarlar; siqaret qutuları.

(511) 34 - электронные сигареты; картриджи для электронных сигарет; жидкости для электронных сигарет; сигареты, содержащие заменители табака; заменители табака; сигареты, папиросы; табак; табачные изделия; портсигары; сигаретные пачки.

(111) N 2020 1042

(151) 30.12.2020

(210) 2019 00778

(220) 26.04.2019

(181) 26.04.2029

(730) Mohammad Reza Ramkhoo, Suit 10,  
No.36, Nemati Alley, Hasan abad Sq,  
Imam khomeini St, Tehran, Iran (IR)

(540)



(591) qırmızı

(511) 07 - maşınlar, dəzgahlar, mexaniki ötürücü ilə alətlər; yerüstü nəqliyyat vasitələri üçün nəzərdə tutulanlar istisna olmaqla mühərriklər; yerüstü nəqliyyat vasitələri üçün nəzərdə tutulanlar istisna olmaqla birləşmələr və ötürmə elementləri; əl ilə idarə edilən alətlərdən başqa, kənd təsərrüfatı alətləri; yumurtalar üçün inkubatorlar; ticarət avtomatları; podşipniklərin içlikləri (maşın detalları); kəsmə maşınları; itiləmə dairələri (maşın detalları), cilalama dairələri (maşın detalları); mişarlar (maşınlar); tozsoranlar; yonma (rəndələmə) dəzgahları; maşınların təkərləri; qazma perforatorları; pnevmatik maşınlar; elektrik şurupburanları; nəqliyyat vasitələrinin yuyulması üçün qurğular; vakuumlu nasoslar (maşınlar); elektrik mətbəx doğrayıcıları; elektrik kəlbətləri; yük qaldırıcı mexanizmlər; elektrik çilingər qayçıları; nasoslar (maşınlar); kömür şotkaları (elektrik); qaykakəsən dəzgahlar; qırıcı maşınlar; boya püskürdücüləri; havaverən maşınlar; kəsici maşınlar; qazla kəsici alətlər.

08 - əl vasitələri və alətləri; bıçaq məmulatları, çəngəllər və qaşıqlar; soyuq silah; ülgüclər; tiyələr (əl alətləri); mişarlar (əl alətləri); qısqaclar; qalın materialların kəsilməsi üçün qayçılar, çilingərlik qayçıları; tapançalar (əl alətləri); pərçim alətləri (əl alətləri); açarlar (əl alətləri); qayka açarları (əl alətləri); kəsici alətlər (əl alətləri); kəsmə alətləri; əl mişarları və ya bıçqıları üçün çərçivələr; ərsinlər (əl alətləri); dülgər işləri üçün sıxaclar; kürəklər (bağçılıq), çalovlar (bağçılıq); taxta çəkiclər (əl alətləri); yivəçanlar (əl alətləri); daş ilə işləmə üçün çəkiclər; rəngsaz malaları (əl alətləri); kürəklər (əl alətləri); itiləmə üçün alətlər; qeyri-elektrik vintaçanları; pərçim çəkicləri (əl alətləri); dilçəklər (əl alətləri); toxalar (əl

alətləri); zenzubellər; əl nasosları; bağ qayçıları; əl ötürücüsü ilə burlar; otçalan maşınlar (əl alətləri); oyuqların (yuvaların) oyulması üçün baltalar; kəlbətin; şplintlərin çıxardılması üçün deşikəçanlar; bizlər.

(591) красный

(511) 07 - maşınlar, stankı, instrumentlar s mexanicheskim privodom; dvigateli, za isklucheniem prednaznachennıx dlya nazemnyx transportnyx sredstv; soedineniya i elementy peredach, za isklucheniem prednaznachennıx dlya nazemnyx transportnyx sredstv; orudiya selxozhoyaystvennyye, inyye, chem orudiya s ruchnyım upravleniemy; inkubatory dlya yays; avtomaty torghovyye; vkladıshı podshıpnıkov (detaly mashın); mashıny rezalnyye; krugı tochıllynyye (detaly mashın); krugı shlıfovallynyye (detaly mashın); pılyy sosyy; stankı strogallynyye; kolosa mashın; perforatory burılynyye; mashıny pnevmaticheskiye; shırupoverıy elektricheskiye; ustanovkı dlya moykı transportnyx sredstv; nasosyy vakuumnyye (mashıny); izmelychıtely kuxonnyye elektricheskiye; gvozdodery elektricheskiye; podıyemnkıy gruzovyye; nozhnıcy slesarnyye elektricheskiye; nasosyy (mashıny); shetkıy ugolnyye (elektrıchestvo); stankı gaykonareznyye; mashıny strıgallynyye; kraskoraspylyıtely; mashıny vozdukhoduvnyye; mashıny otraznyye; rezakı gazovyye.

08 - orudıya i instrumentlar ruchnyye; izdelıya nozhovyye, vılykıy lozhkıy; oruzıye xolodnoye; brıtvyy; lezvyıy (ruchnyye instrumentlar); pılyy (ruchnyye instrumentlar); kleıcy; nozhnıcy dlya rezkıy plotnyx materıyalov, nozhnıcy slesarnyye; pıstolety (ruchnyye instrumentlar); instrumentlar klepalnyye (ruchnyye instrumentlar); klyuchıy (ruchnyye instrumentlar); klyuchıy gaechnyye (ruchnyye instrumentlar); instrumentlar rezhıuyıy (ruchnyye instrumentlar); rezhıuyıy instrumentlar; ramkıy dlya ruchnyx pılyy ıly nozhovok; skrebkıy (ruchnyye instrumentlar); zazımy dlya plotnıcykıy raboty; lopatkıy (sadovodstvo), sovky (sadovodstvo); kıyankıy (ruchnyye instrumentlar); plashkıy (ruchnyye instrumentlar); molotkıy dlya raboty s kamnem; shpatelıy (ruchnyye instrumentlar); lopaty (ruchnyye instrumentlar); instru-

менты для заточки; отвертки неэлектрические; молотки клепальные (ручные инструменты); храповики (ручные инструменты); мотыги (ручные инструменты); зензубели; насосы ручные; ножницы садовые; буры с ручным приводом; газонокосилки (ручные инструменты); топоры для выдалбливания пазов (гнезд); щипцы; пробойники для выбивания шплинтов; шилья.

(111) N 2020 1043

(151) 30.12.2020

(210) 2019 00761

(220) 24.04.2019

(181) 24.04.2029

(310) 1235834

(320) 10.10.2014

(330) WO

(730) Le Labo Holding LLC, 233 Elizabeth Street, New York, New York 10012, USA

(US)

(540)

LE LABO

(511) 44 - kosmetik qulluq sahəsində konsultasiyalar.

(511) 44 - консультации в области косметического ухода.

(111) N 2021 0001

(151) 08.01.2021

(210) 2019 02288

(220) 25.12.2019

(181) 25.12.2029

(730) "International Drilling Fluids. AZ" MMC, AZ 1122, Bakı şəh., Yasamal rayonu, Həsənbəy Zərdabi pr., ev 593-cü məh., mən. 72 (AZ)

(540)



(526) Əmtəə nişanında "International Drilling Fluids" söz birləşməsinin elementlərinə ayrı-ayrılıqda hüquqi mühafizə verilmədən bütövlüklə qorunur.

(591) açıq yaşıl, qara, tünd yaşıl

(511) 07 - maşınlar və dəzgahlar; mühərriklər (yerüstü nəqliyyat vasitələri üçün nəzərdə tutulanlar istisna olmaqla); birləşmələr və ötürmə elementləri (yerüstü nəqliyyat vasitələri üçün nəzərdə tutulanlar istisna olmaqla); əl ilə idarə edilən alətlərdən başqa, kənd təsərrüfatı alətləri; inkubatorlar; ticarət avtomatları.

(526) В товарном знаке словосочетание "International Drilling Fluids" охраняется в целом без предоставления правовой охраны отдельным элементам.

(591) светло-зеленый, черный, темно-зеленый

(511) 07 - машины и станки; двигатели (за исключением предназначенных для наземных транспортных средств); соединения и элементы передач (за исключением предназначенных для наземных транспортных средств); сельскохозяйственные орудия, иные чем орудия с ручным управлением; инкубаторы.

(111) N 2021 0002

(151) 08.01.2021

(210) 2019 00382

(220) 05.03.2019

(181) 05.03.2029

(730) "Düdəngə-Şərab" MMC, Naxçıvan MR, Şərur rayonu, Düdəngə kəndi (AZ)

(540)





(511) 33 - alkoqollu içkilər (pivə istisna olmaqla)

35 - reklam; biznes sahəsində menecment (satış üzrə xidmətlər); biznes sahəsində inzi-bati fəaliyyət; ofis xidməti.

(511) 33 - алкогольные напитки (за исключением пива).

35 - реклама; менеджмент в сфере бизнеса; административная деятельность в сфере бизнеса; офисная служба.

(111) N 2021 0003

(151) 08.01.2021

(210) 2019 01754

(220) 10.10.2019

(181) 10.10.2029

(730) "EMA" QSC, AZ 1034, Bakı şəh., Sabunçu qəs., Şəhər şos. (AZ)

(540)



(591) tünd yaşıl, açıq yaşıl

(511) 35 - aqrokimyəvi maddələrin və gübrələrin satışı.

(591) светло-зеленый, темно-зеленый

(511) 35 - продажа агрохимических элементов и удобрений.

(111) N 2021 0004

(151) 08.01.2021

(210) 2019 00835

(220) 01.05.2019

(181) 01.05.2029

(730) "Herba Flora" Firması, AZ 0117, Abşeron rayonu, Qobu qəs., Güzdek yolunun üstü (AZ)

(540)



(526) Əmtəə nişanında "MƏDƏ ÜÇÜN YAĞ" söz birləşməsi hüquqi mühafizə obyektidir.

(511) 05 - tibbi məqsədlər üçün nəzərdə tutulan yağ.

(526) В товарном знаке словосочетание "MƏDƏ ÜÇÜN YAĞ" не является объектом правовой охраны.

(511) 05 - лечебное масло.

(111) N 2021 0005

(151) 08.01.2021

(210) 2019 01727

(220) 04.10.2019

(181) 04.10.2029

(730) "HERBA FLORA" MMC, AZ 0117, Abşeron rayonu, Qobu ŞTQ (AZ)

(540)

Ise Cha

(511) 05 - müxtəlif tərkibli soyuq bitki çayları.

(511) 05 - холодные растительные чаи с различным составом.

(111) N 2021 0006

(151) 08.01.2021

(210) 2019 01350

(220) 22.07.2019

(181) 22.07.2029  
(730) "Veysəloğlu Yayıncı Qardaşlar"  
MMC, Bakı şəh., Keşlə qəs., 2-ci Eninə 2  
(AZ)  
(540)

Grace

(511) 30 - qənnadı məmulatları; şokolad  
35 - reklam, biznes sahəsində menecment;  
biznes sahəsində inzibati fəaliyyət; ofis xidməti.  
39 - nəqliyyat; malların qablaşdırılması və saxlanması; səyahətlərin təşkili.

(511) 30 - изделия кондитерские; шоколад;  
35 - реклама; менеджмент в сфере бизнеса; деятельность административная в сфере бизнеса; служба офисная.  
39 - транспортировка; упаковка и хранение товаров; организация путешествий.

(111) N 2021 0007  
(151) 08.01.2021  
(210) 2020 00714  
(220) 14.04.2020  
(181) 14.04.2030  
(730) Talıbov Aydın Veysəl oğlu, AZ 1141,  
Bakı şəh., Yasamal rayonu, Hüseyn Cavid pr., ev 81 (AZ)  
(540)

Энершок  
Enershock

(511) 32 - pıvələr; alkoqolsuz içkilər; mineral və qazlı sular; meyvəli içkilər və meyvə şirələri; siroplar və alkoqolsuz içkilərin hazırlanması üçün digər tərkiblər.  
33 - alkoqollu içkilər (pıvə istisna olmaqla).  
35 - 32-ci və 33-cü siniflərdə göstərilən malların reklamı və satışı.

39 - 32-ci və 33-cü siniflərdə göstərilən malların daşınması; malların qablaşdırılması və saxlanması.

(511) 32 - пиво; безалкогольные напитки; воды минеральные и газированные; напитки и соки фруктовые; сиропы и прочие составы для изготовления безалкогольных напитков.

33 - алкогольные напитки (за исключением пива).

35 - реклама и продажа товаров, указанных в 32 и 33 классах.

39 - транспортировка; упаковка и хранение товаров, указанных в 32 и 33 классах.

(111) N 2021 0008  
(151) 08.01.2021  
(210) 2019 02190  
(220) 10.12.2019  
(181) 10.12.2029  
(730) "ARAZ SUPERMARKET" MMC,  
AZ 1078, Bakı şəh., Nəsimi rayonu,  
Mərdanov Qardaşları, ev 137 (AZ)  
(540)

FIRON

(511) 32 - pıvələr; mineral və qazlı sular və digər alkoqolsuz içkilər; meyvəli içkilər və meyvə şirələri; siroplar və içkilərin hazırlanması üçün digər tərkiblər.

33 - alkoqollu içkilər (pıvə istisna olmaqla); içkilərin hazırlanması üçün spirtli məhsullar.

35 - reklam; biznesin idarə edilməsi; biznes sahəsində inzibati fəaliyyət; ofis xidməti.

39 - daşınma; malların qablaşdırılması və saxlanması; səyahətlərin təşkili.

(511) 32 - пиво; безалкогольные напитки; воды минеральные и газированные; напитки и соки фруктовые; сиропы и прочие составы для изготовления безалкогольных напитков.

33 - алкогольные напитки (за исключением пива); продукты алкогольные для приготовления напитков.

**35** - реклама; менеджмент в сфере бизнеса; деятельность административная в сфере бизнеса; служба офисная.

**39** - транспортировка; упаковка и хранение товаров; организация путешествий.

(111) N 2021 0009

(151) 08.01.2021

(210) 2020 01300

(220) 30.07.2020

(181) 30.07.2030

(730) "ARAZ SUPERMARKET" MMC,  
AZ 1078, Bakı şəh., Nəsimi rayonu,  
Mərdanov qardaşları 137 (AZ)  
(540)

**SEREBROFF**

(511) **33** - alkoqollu içkilər (pivə istisna olmaqla); içkilərin hazırlanması üçün spirtli məhsullar.

**35** - 33-cü sinifdə göstərilən malların reklamı və satışı.

**39** - 33-cü sinifdə göstərilən malların daşınması; malların qablaşdırılması və saxlanması.

(511) **33** - алкогольные напитки (за исключением пива); продукты алкогольные для приготовления напитков.

**35** - реклама и продажа товаров указанных в 33-ом классе.

**39** - транспортировка; упаковка и хранение товаров, указанных в 33-ом классе.

(111) N 2021 0010

(151) 08.01.2021

(210) 2019 01599

(220) 13.09.2019

(181) 13.09.2029

(730) "Bakcell" MMC, AZ 1010, Bakı şəh.,  
Nəsimi rayonu, Neftçilər pr., ev 153 (AZ)  
(540)

(591) ağ, qırmızı

(511) **35** - reklam, biznes sahəsində menecment; biznes sahəsində inzibati fəaliyyət; ofis xidməti.

**38** - telekommunikasiya xidmətləri.

(591) белый, красный

(511) **35** - реклама; менеджмент в сфере бизнеса; административная деятельность в сфере бизнеса; офисная служба.

**38** - телекоммуникационные услуги.

(111) N 2021 0011

(151) 08.01.2021

(210) 2019 01601

(220) 13.09.2019

(181) 13.09.2029

(730) "Bakcell" MMC, AZ 1010, Bakı şəh.,  
Nəsimi rayonu, Neftçilər pr., ev 153 (AZ)  
(540)

**bakcell**

(591) qırmızı

(511) **35** - reklam, biznes sahəsində menecment; biznes sahəsində inzibati fəaliyyət; ofis xidməti.

**38** - telekommunikasiya xidmətləri.

(591) красный

(511) **35** - реклама; менеджмент в сфере бизнеса; административная деятельность в сфере бизнеса; офисная служба.

**38** - телекоммуникационные услуги.



(111) N 2021 0012  
(151) 08.01.2021  
(210) 2019 02280  
(220) 24.12.2019  
(181) 24.12.2029  
(730) "HERBA FLORA" MMC, AZ 0117,  
Abşeron rayonu, Qobu ŞTQ (AZ)  
(540)



(526) Əmtəə nişanında "burun spreyi" söz birləşməsi hüquqi mühafizə obyektini deyildir.

(511) 05 - tibbi məqsədlər üçün istifadə olunan burun spreyi.

(526) В товарном знаке словосочетание "burun spreyi" не является объектом правовой охраны.

(511) 05 - спреи для носа, используемые в медицинских целях.

(111) N 2021 0013  
(151) 08.01.2021  
(210) 2019 01191  
(220) 28.06.2019  
(181) 28.06.2029  
(730) Əliyev Eynur Oruc oğlu, Bakı şəh.,  
Binəqədi rayonu, Sulutərə qəs., ev Ö/T  
(AZ)  
(540)



(526) Əmtəə nişanında "№ 1" işarəsi hüquqi mühafizə obyektini deyildir.

(591) sarı, qırmızı, yaşıl, göy, mavi

(511) 03 - ağartma və təmizləmə üçün preparatlar, yuma üçün digər maddələr; sabunlar.

35 - satış üzrə xidmətlər, reklam, biznes sahəsində menecment, biznes sahəsində inzibati fəaliyyət.

(526) В товарном знаке обозначение "№ 1" не является объектом правовой охраны.

(591) желтый, красный, зеленый, синий, голубой

(511) 03 - препараты для отбеливания и чистки, прочие вещества для стирки; мыло.

35 - услуги по продаже, реклама; менеджмент в сфере бизнеса; административная деятельность в сфере бизнеса.

(111) N 2021 0014

(151) 08.01.2021

(210) 2020 00272

(220) 11.02.2020

(181) 11.02.2030

(730) "FRISAGA" MMC, AZ 1009, Bakı şəh.,  
Yasamal rayonu, Mirzə İbrahimov küç.,  
ev 53, mən. 8, mən. 422 (AZ)

(540)



(591) qırmızı, ağ, tünd göy

(511) 35 - reklam; biznes sahəsində menecment; biznes sahəsində inzibati fəaliyyət; ofis xidməti

36 - sığortalama; maliyyə fəaliyyəti; kredit-pul əməliyyatları; daşınmaz əmlakla əməliyyatlar

39 - nəqliyyat; malların qablaşdırılması və saxlanması; səyahətlərin təşkili

43 - ərzaq məhsulları və içkilərlə təminatmə üzrə xidmətlər; müvəqqəti yaşayışın təmin edilməsi.

45 - hüquqi xidmətlər; əmlakın və fərdi şəxslərin müdafiəsi üçün təhlükəsizlik xidmətləri; fərdi şəxslərin tələbatlarının təmin edilməsi

üçün başqaları tərəfindən göstərilən şəxsi və sosial xidmətlər.

(591) qırmızı, ağ, tünd-qırmızı

(511) 35 - reklam; menecment in sferədə biznesi; idarəetmə fəaliyyəti sferədə biznesi; ofis xidməti;

36 - sığortalanma; maliyyə fəaliyyəti; kredit pul əməliyyatları; daşınmaz əmlakla əməliyyatlar.

39 - daşıma; paketləmə və saxlama malları; təşkilatın fəaliyyəti.

43 - xidmətlər təminatı qida məhsulları və içkilər; təminatın vaxtında yaşama.

45 - şəxsi və sosial xidmətlər, digər şəxslər üçün təminatın təminatları; təminatın təminatları üçün xidmətlər; təminatın təminatları üçün xidmətlər; təminatın təminatları üçün xidmətlər.

(111) N 2021 0015

(151) 08.01.2021

(210) 2020 00812

(220) 21.05.2020

(181) 21.05.2030

(730) "AFB Bank" ASC, AZ 1065, Bakı şəh., Yasamal rayonu, N.Nərimanov pr., 206 (AZ)

(540)



(526) Əmtəə nişanında "BANK" söz işarəsi hüquqi mühafizə obyektidir, "Sizin Bankınız" söz birləşməsi elementlərinə ayrı-ayrılıqda hüquqi mühafizə verilmədən bütövlüklə qorunur.

(591) ağ, göy, boz

(511) 35 - reklam; biznes sahəsində menecment; biznes sahəsində inzibati fəaliyyət; ofis xidməti.

36 - sığortalanma; maliyyə fəaliyyəti; kredit pul əməliyyatları; daşınmaz əmlakla əməliyyatlar.

(526) В товарном знаке словесное обозначение "BANK" не является объектом правовой охраны, словосочетание "Sizin Bankınız" охраняется в целом без предоставления правовой охраны отдельным элементам.

(591) ağ, qırmızı, qri

(511) 35 - reklam; menecment in sferədə biznesi; idarəetmə fəaliyyəti sferədə biznesi; ofis xidməti;

36 - sığortalanma; maliyyə fəaliyyəti; kredit pul əməliyyatları; daşınmaz əmlakla əməliyyatlar.

(111) N 2021 0016

(151) 08.01.2021

(210) 2020 01233

(220) 17.07.2020

(181) 17.07.2030

(730) "Xırman" MMC, AZ 1117, Bakı şəh., Binəqədi rayonu, Biləcəri ŞTQ, Binəqədi Şossesi, ev. 100 (AZ)

(540)



(591) sarı, göy

(511) 29 - ət, balıq, quş və ov quşu əti; ət ekstraktları; konservləşdirilmiş, qurudulmuş və istilik emalına uğradılmış tərəvəzlər və meyvələr; jele, mürəbbə, kompotlar yumurta; süd və süd məhsulları; yağlar və qida piyləri.

30 - qəhvə, çay, kakao və qəhvə əvəz ediciləri; düyü; tapioka (manioka) və saqo; un və taxıl məhsulları; çörək-bulka məmulatları, qənnadı məmulatları; dondurma; qənd, bal, patokadan sirop; maya, çörək tozları; duz; xardal; sirkə, ədviyyatlar (yemək üçün); ədviyyatlar (qənnadı məmulatlar üçün); buz.

35 - 29, 30-cu siniflərdə göstərilən əmtəələrin satışı və reklamı.

(591) желтый, синий

(511) 29 - мясо, рыба, птица и дичь; мясные экстракты; овощи и фрукты консервированные, сушеные и подвергнутые тепловой обработке; желе, варенье, компоты; яйца, молоко и молочные продукты; масла и жиры пищевые.

30 - кофе, чай, какао, заменители кофе, рис, тапиока (маниока), саго, мука и зерновые продукты, хлебобулочные изделия, кондитерские изделия, мороженое; сахар, мед, сироп из патоки; дрожжи, пекарные порошки; соль, горчица; уксус, приправы; пряности; пищевой лед.

35 - продажа и реклама, товаров указанных в 29-ом и в 30-ом классах.

(111) N 2021 0017

(151) 22.01.2021

(210) 2019 01185

(220) 28.06.2019

(181) 28.06.2029

(730) Rəhmanov Həbib Şamil oğlu, AZ  
1141, Bakı şəh., Yasamal rayonu, Hüseyn Cavid pr., ev 9, mən. 28 (AZ)

(540)

**Oasis**

(511) 01 - sənaye, elmi məqsədlərlə, fotoqrafiyada, kənd təsərrüfatında, bağçılıqda və meşəçilikdə istifadə üçün nəzərdə tutulan kimyəvi məhsullar, gübrələr o cümlədən, bioloji gübrələr, orqanik gübrələr, torf və meşə torfu, orxideya torpağı, münbit torpaq, dibçək daşı.

35 - satış üzrə xidmətlər, reklam, biznes sahəsində menecment; biznes sahəsində inzibati fəaliyyət.

39 - nəqlətmə, malların qablaşdırılması və saxlanması.

(511) 01 - химические продукты и удобрения для промышленных, научных целей, фотографии, сельского хозяйства, садоводства и лесного хозяйства, включая биологические удобрения, органические удобрения, торф и древесный торф,

орхидейные почвы, плодородные почвы, булыжник.

35 - реклама; менеджмент в сфере бизнеса; административная деятельность в сфере бизнеса; продвижение товаров, в том числе оптовая и розничная торговля.

39 - транспортировка; упаковка и хранение товаров.

(111) N 2021 0018

(151) 22.01.2021

(210) 2019 01187

(220) 28.06.2019

(181) 28.06.2029

(730) Rəhmanov Həbib Şamil oğlu, AZ  
1141, Bakı şəh., Yasamal rayonu, Hüseyn Cavid pr., ev 9, mən. 28 (AZ)

(540)



(526) Əmtəə nişanında "Oasis" söz işarəsi və təsviri hissədən başqa qablaşdırmanın üzərində göstərilən digər elementlər hüquqi mühafizə obyektləri deyildirlər.

(591) açıq yaşıl, yaşıl, fil sümüyü, qara

(511) 01 - sənaye, elmi məqsədlərlə, fotoqrafiyada, kənd təsərrüfatında, bağçılıqda və meşəçilikdə istifadə üçün nəzərdə tutulan kimyəvi məhsullar, gübrələr o cümlədən, bioloji gübrələr, orqanik gübrələr, torf və meşə torfu, orxideya torpağı, münbit torpaq, dibçək daşı.

35 - 01-ci sinifdə göstərilən əmtəələrin satışı üzrə xidmətlər, reklam, biznes sahəsində menecment; biznes sahəsində inzibati fəaliyyət.

39 - 01-ci sinifdə göstərilən əmtəələrin nəql edilməsi, malların qablaşdırılması və saxlanması.

**(526)** В товарном знаке кроме словесного обозначения “Oazis” и оставшиеся изобразительной части указанные на упаковке другие элементы не являются объектом правовой охраны.

**(591)** светло-зеленый, зеленый, черный, молочный

**(511) 01** - химические продукты и удобрения для промышленных, научных целей, фотографии, сельского хозяйства, садоводства и лесного хозяйства, включая биологические удобрения, органические удобрения, торф и древесный торф, орхидейные почвы, плодородные почвы, булыжник.

**35** - реклама; менеджмент в сфере бизнеса; административная деятельность в сфере бизнеса; услуги по продаже товаров указанные в 01-ом классе.

**39** - транспортировка; упаковка и хранение товаров, указанных в 01-ом классе.

**(111) N 2021 0019**

**(151) 22.01.2021**

**(210) 2019 01190**

**(220) 28.06.2019**

**(181) 28.06.2029**

**(730) Rəhmanov Həbib Şamil oğlu, AZ**  
**1141, Bakı şəh., Yasamal rayonu, Hüseyn Cavid pr., ev 9, mən. 28 (AZ)**

**(540)**



**(526)** Əmtəə nişanında “Oazis” söz işarəsi və təsviri hissədən başqa qablaşdırmanın üzərində göstərilən digər elementlər hüquqi mühafizə obyektləri deyildirlər.

**(591)** narıncı, yaşıl

**(511) 01** - sənaye, elmi məqsədlərdə, fotoqrafiyada, kənd təsərrüfatında, bağçılıqda və meşəçilikdə istifadə üçün nəzərdə tutulan kimyəvi məhsullar, gübrələr o cümlədən bioloji gübrələr, orqanik gübrələr, torf və meşə

torfu, orxideya torpağı, münbit torpaq, dibçək daşı.

**35** - satış üzrə xidmətlər, reklam, biznes sahəsində menecment; biznes sahəsində inzibati fəaliyyət.

**39** - 01-ci sinifdə olan əmtəələrin nəql edilməsi, malların qablaşdırılması və saxlanması.

**(526)** В товарном знаке кроме словесного обозначения “Oazis” и оставшиеся изобразительной части указанные на упаковке другие элементы не являются объектом правовой охраны.

**(591)** оранжевый, зеленый

**(511) 01** - химические продукты и удобрения для промышленных, научных целей, фотографии, сельского хозяйства, садоводства и лесного хозяйства, включая биологические удобрения, органические удобрения, торф и древесный торф, орхидейные почвы, плодородные почвы, булыжник.

**35** - реклама; менеджмент в сфере бизнеса; административная деятельность в сфере бизнеса; услуги по продаже.

**39** - транспортировка; упаковка и хранение товаров, указанных в 01-ом классе.

**(111) N 2021 0020**

**(151) 22.01.2021**

**(210) 2020 00295**

**(220) 13.02.2020**

**(181) 13.02.2030**

**(730) "PARLA PHARMACEUTICALS"**

**MMC, AZ 1102, Bakı şəh., Nəsimi rayonu, Asif Məhərrəmov, ev 33b, 1-ci mkr., məh. 3004, mən. 91 (AZ)**

**(540)**

# Atopar

**(511) 05** - əczaçılıq və baytarlıq preparatları.

**(511) 05** - аптечные и ветеринарные препараты.

(111) N 2021 0021  
(151) 22.01.2021  
(210) 2020 00349  
(220) 21.02.2020  
(181) 21.02.2030  
(730) "PARLA PHARMACEUTICALS"  
MMC, AZ 1102, Bakı şəh., Nəsimi rayonu,  
Asif Məhərrəmov, ev 33 b, 1-ci mkr., məh.  
3004, mən. 91 (AZ)  
(540)

Bakı şəh., Yasamal rayonu, Mətbuat pr.  
23S, 529-cu məh., qapı 4,5,6,7,8 (AZ)  
(540)

NBL Solemar  
НБЛ Солемар

# Lanzipar

(511) 05 - əczaçılıq və baytarlıq preparatları.

(511) 05 - фармацевтические и ветеринарные препараты.

(111) N 2021 0022  
(151) 22.01.2021  
(210) 2020 01318  
(220) 04.08.2020  
(181) 04.08.2030  
(730) "PARLA PHARMACEUTICALS"  
MMC, AZ 1102, Bakı şəh., Nəsimi rayonu,  
Asif Məhərrəmov, ev 33b, 1-ci mkr, məh.  
3004, mən. 91 (AZ)  
(540)

# Favipar

(511) 05 - əczaçılıq preparatları.

(511) 05 - фармацевтические препараты.

(111) N 2021 0023  
(151) 22.01.2021  
(210) 2020 01108  
(220) 24.06.2020  
(181) 24.06.2030  
(730) "NOBEL FARMA" MMC, AZ 1073,

(511) 05 - böyüklər və uşaqlarda gündəlik burun təmizlənməsi üçün preparatlar. Burun yuyulması ilə sekresiyaların və/və ya allergenlərin təmizlənməsi və buruna tətbiq olunacaq digər müalicələrin tamamlanması üçün preparatlar. sinusit və burun problemlərində selikli qişanın fizioloji pH-nı pozmadan nəmləndirilməsi və burun tutulmasını açmaqla, normal nəfəs almağa kömək etmək üçün preparatlar.

10 - burun preparatları üçün tibbi cihaz və alətlər.

35 - dərman preparatlarının satışı üzrə xidmətlər.

39 - dərman preparatlarının daşınması və saxlanması üzrə xidmətlər.

(511) 05 - препараты для ежедневного очищения носа у взрослых и детей. препараты для удаления выделений и / или аллергенов путем промывания носа и завершения других процедур для нанесения на нос. при гайморите и проблемах с носом - лекарства, помогающие нормальному дыханию, увлажняющие слизистую оболочку без нарушения физиологического pH и открывающие носовые ходы.

10 - медицинские приборы и инструменты для носовых препаратов.

35 - продажа лекарственных препаратов

39 - перевозка и хранение лекарственных препаратов.

(111) N 2021 0024  
(151) 22.01.2021  
(210) 2020 01110  
(220) 24.06.2020  
(181) 24.06.2030



(730) "NOBEL FARMA" MMC, AZ 1073,  
Bakı şəh., Yasamal rayonu, Mətbuat  
pr. 23S, 529-cu məh., qapı 4,5,6,7,8  
(AZ)  
(540)

Deksobel  
Дексобель



(511) 05 - oral qəbulu məqsədəuyğun olma-  
dıqda, əməliyyatdan sonrakı ağrı, böyrək  
kolikası və bel ağrısı kimi orta və ağır inten-  
sivliyi olan kəskin ağrıların simptomatik mü-  
alicəsi üçün preparatlar.

35 - dərman preparatlarının satışı üzrə xid-  
mətlər.

39 - dərman preparatlarının daşınması və  
saxlanması üzrə xidmətlər.

(511) 05 - препараты для симптоматичес-  
кого лечения острой боли от умеренной  
до сильной интенсивности, такой как  
послеоперационная боль, почечная ко-  
лика и боль в спине, если пероральный  
прием не подходит.

35 - услуги по продаже лекарственных  
препаратов.

39 - услуги по транспортировке и хра-  
нению лекарственных препаратов.

(111) N 2021 0025

(151) 22.01.2021

(210) 2020 01397

(220) 12.08.2020

(181) 12.08.2030

(730) "Gəncə Şərab-2" ASC, AZ 2000,  
Gəncə şəh., Kənar, ev 3 (AZ)

(540)

(526) Əmtəə nişanında "Вечерний Баку"  
söz birləşməsi elementlərinə ayrı-  
ayrılıqda hüquqi mühafizə verilmədən  
bütövlüklə qorunur.

(591) qara, sarı, ağ

(511) 32 - pivə; mineral və qazlı sular və  
digər alkoqolsuz içkilər, meyvəli içkilər və  
meyvə şirələri; siropolar və içkilərin hazır-  
lanması üçün digər tərkiblər.

33 - alkoqollu içkilər (pivə istisna olmaqla).

39 - nəqlimə; malların qablaşdırılması, sax-  
lanması.

(526) В товарном знаке словосочетание  
"Вечерний Баку" охраняется в целом  
без предоставления правовой охраны  
отдельным элементам.

(591) черный, желтый, белый

(511) 32 - пиво; минеральные и газиро-  
ванные воды и прочие безалкогольные  
напитки; фруктовые напитки и фруктовые  
соки; сиропы и прочие составы для  
изготовления напитков.

33 - алкогольные напитки (за исключе-  
нием пива).

39 - транспортировка; упаковка и хране-  
ние товаров.

(111) N 2021 0026

(151) 22.01.2021

(210) 2020 01616

(220) 16.09.2020

(181) 16.09.2030

(730) "Gəncə Şərab-2" ASC, AZ 2000,  
Gəncə şəh., Kənar küç., 3 (AZ)

(540)



**(526) Əmtəə nişanında təsviri hissədən başqa qalan işarələr hüquqi mühafizə obyektidir.**

**(591)** qara, sarı, mavi, ağ, boz, qəhvəyi, tünd yaşıl

**(511) 32** - pivələr; mineral və qazlı sular və digər alkoqolsuz içkilər; meyvəli içkilər və meyvə şirələri; siropalar və içkilərin hazırlanması üçün digər tərkiblər.

**33** - alkoqollu içkilər (pivə istisna olmaqla).

**39** - nəqletmə; malların qablaşdırılması, saxlanılması.

**(526) В товарном знаке кроме изобразительной части оставшиеся обозначения не являются объектами правовой охраны.**

**(591)** чернй, желтый, голубой, белый, серый, коричневый, темно-зеленый

**(511) 32** - пиво; минеральные и газированные воды и прочие безалкогольные напитки; фруктовые напитки и фруктовые соки; сиропы и прочие составы для изготовления напитков.

**33** - алкогольные напитки (за исключением пива).

**39** - транспортировка; упаковка и хранение товаров; организация путешествий.

**(111) N 2021 0027**

**(151) 22.01.2021**

**(210) 2020 00359**

**(220) 24.02.2020**

**(181) 24.02.2030**

**(730) "APEY" MMC, AZ 1122, Bakı şəh., Yasamal rayonu, Zahid Xəlilov küç., ev 26, mən. 98 (AZ)**

**(540)**

**APEY**

**(511) 35** - zərgərlik məmulatlarının, nəcib metallardan hazırlanan məmulatların, bjuiteriyaların qiymətli daş-qaşların reklamı, topdan və pərakəndə satışı üzrə xidmətlər; qızıl satışı.

**(511) 35** - услуги оптовой и розничной торговли и рекламы, связанные с ювелирными изделиями, изделия из благородных металлов, бжутерий и драгоценных камней, продажа золота.

**(111) N 2021 0028**

**(151) 22.01.2021**

**(210) 2020 00591**

**(220) 10.03.2020**

**(181) 10.03.2030**

**(730) "Prime Broker and Logistics" MMC, Bakı şəh., Nərimanov rayonu, Ziya Bün-yadov küç., ev 1965-ci məh., (Çinar park biznes mərkəzi, bina 5, mərtəbə 4) (AZ)**

**(540)**



**(526) Əmtəə nişanında "Prime Broker and Logistics" söz birləşməsi hüquqi mühafizə obyektidir.**

**(591)** tünd mavi, açıq narıncı

**(511) 36** - sığortalama; maliyyə fəaliyyəti; kredit-pul əməliyyatları; daşınmaz əmlakla əməliyyatlar.

**39** - nəqletmə; malların qablaşdırılması və saxlanması; səyahətlərin təşkili.

**(526) В товарном знаке словосочетание "Prime Broker and Logistics" не является объектом правовой охраны.**

**(591)** темно-голубой, светло-оранжевый

(511) 36 - страхование; деятельность финансовая; операции кредитно-денежные; операции с недвижимостью.

39 - транспортировка; упаковка и хранение товаров; организация путешествий.

(111) N 2021 0029

(151) 22.01.2021

(210) 2019 01934

(220) 05.11.2019

(181) 05.11.2029

(730) "Yeni Çağ Azərbaycan" MMC, AZ 1044, Bakı şəh., Xəzər rayonu, Şüvəlan ŞTQ, Şüvəlan qəs., ev 1228A (AZ)

(540)

**Yeni Çağ**  
MEDIA GROUP

(526) Əmtəə nişanında "MEDIA GROUP" söz birləşməsi hüquqi mühafizə obyektidir.

(511) 41 - tərbiyəetmə; tədris prosesinin təşkil edilməsi; əyləncələr; idman və mədəniyyət maarif tədbirlərinin təşkili.

(526) В товарном знаке словосочетание "MEDIA GROUP" не является объектом правовой охраны.

(511) 41 - воспитание; организация учебного процесса; развлечения; организация спортивных и культурно-просветительных мероприятий.

(111) N 2021 0030

(151) 22.01.2021

(210) 2020 00969

(220) 09.06.2020

(181) 09.06.2030

(730) "İmprotex Industries" MMC, AZ 1095, Bakı şəh., Nəsimi rayonu, Həzi Aslanov küç., ev 115, mən. 21 (AZ)

(540)

IMTRAILER

(591) qara

(511) 12 - yük avtomobilləri üçün yarımqoşqular.

35 - 12-ci sinifdə göstərilən məhsulun satışı və reklamı.

(591) черный

(511) 12 - полуприцепы для грузовых автомобилей.

35 - продажа и реклама товаров, указанных в 12-ом классе.

(111) N 2021 0031

(151) 22.01.2021

(210) 2020 01272

(220) 24.07.2020

(181) 24.07.2030

(730) "Veysəloğlu" MMC, AZ1029, Bakı şəh., Nizami rayonu, 2-ci eninə, ev.2 (AZ)

(540)

ИДЕЯ

(591) göy, sarı

(511) 29 - ət, balıq, quş və ov quşu əti; ət ekstraktları; konservləşdirilmiş, quruldulmuş və istilik emalına uğradılmış tərəvəzlər və meyvələr; jele, mürəbbə, kompotlar; yumurta; süd, pendir, yağ, yoqurt və digər süd



məhsulları; mayonez; maya; tomat; yağlar və qida piyləri.

**35** - 29-cu sinifdə göstərilən malların reklamı və satışı.

**39** - 29-cu sinifdə göstərilən malların daşınması; malların qablaşdırılması və saxlanması.

**(591)** синий, желтый

**(511)** 29 - мясо, рыба, птица и дичь; экстракты мясные; овощи и фрукты консервированные, сушеные и подвергнутые тепловой обработке; желе, варенье, компоты; яйца; молоко, сыр, масло, йогурт и другие молочные продукты; майонез; дрожжи; томат; масла и жиры пищевые.

**35** - реклама и продажа товаров, указанных в 29-ом классе.

**39** - транспортировка; упаковка и хранение товаров, указанных в 29-ом классе.

**(111) N 2021 0032**

**(151) 22.01.2021**

**(210) 2020 01601**

**(220) 15.09.2020**

**(181) 15.09.2030**

**(730) "Mərəndi" MMC, AZ 1073, Bakı şəh., Yasamal rayonu, Ələsgər Ələkbərov. ev 528, mən. 10 (AZ)**

**(540)**

**ЗОЛОТОЙ  
СТАНДАРТ**

**(526)** Əmtəə nişanı elementlərinə ayrılıqda hüquqi mühafizə verilmədən bütövlüklə qorunur.

**(511) 33** - araqlar

**35** - reklam, biznes sahəsində inzibati fəaliyyət, 33-cü sinifdə göstərilən əmtəələrin satışı və reklamı.

**(526)** Товарный знак охраняется в целом без предоставления правовой охраны отдельным элементам.

**(511) 33** - водка

**35** - реклама; менеджмент в сфере бизнеса; административная деятельность в

сфере бизнеса, продажа и реклама товаров, указанных в 33-ем классе.

**(111) N 2021 0033**

**(151) 22.01.2021**

**(210) 2020 01968**

**(220) 12.11.2020**

**(181) 12.11.2030**

**(730) "İSLİMİ HOLDİNG" MMC, AZ 1117, Bakı şəh., Binəqədi şos., ev. 185, mən. 164 (AZ)**

**(540)**



**(526)** Əmtəə nişanında "LİSEYİ" söz işarəsi hüquqi mühafizə obyektidir.

**(591)** qırmızı, göy

**(511) 35** - reklam, biznes sahəsində menecment (30-cu sinifdə göstərilən malların reklamı və satışı üzrə xidmətlər).

**41** - tərbiyəetmə; tədris prosesinin təşkil edilməsi; əyləncələr; idman və mədəni-maarif tədbirlərinin təşkili.

**(526)** В товарном знаке словесное обозначение "LİSEYİ" не является объектом правовой охраны.

**(591)** красный, синий

**(511) 35** - реклама, менеджмент в сфере бизнеса (реклама и продажа товаров 30-го класса)

**41** - воспитание; образование; развлечения; организация спортивных и культурно-просветительных мероприятий.

**(111) N 2021 0034**

**(151) 22.01.2021**

**(210) 2020 01969**

**(220) 12.11.2020**

**(181) 12.11.2030**

**(730) "İSLİMİ HOLDİNG" MMC, AZ 1117, Bakı şəh., Binəqədi şos., ev. 185, mən. 164. (AZ)**

(540)



**(526)** Əmtəə nişanında "İDRAK" söz işarəsindən və təsviri hissədən başqa işarələr hüquqi mühafizə obyektidir.

**(591)** göy, mavi, ağ

**(511) 35** - reklam, biznes sahəsində menecment (30-cu sinifdə göstərilən malların reklamı və satışı üzrə xidmətlər).

**41** - tərbiyəetmə; tədris prosesinin təşkil edilməsi; əyləncələr; idman və mədəni-maarif tədbirlərinin təşkili.

**(526)** В товарном знаке словесное обозначение "İDRAK" и кроме оставшийся изобразительной части указанные на упаковке другие элементы не являются объектом правовой охраны.

**(591)** синий, голубой, белый

**(511) 35** - реклама, менеджмент в сфере бизнеса (реклама и продажа товаров 30-го класса).

**41** - воспитание; образование; развлечения; организация спортивных и культурно-просветительных мероприятий.

**(111) N 2021 0035**

**(151) 22.01.2021**

**(210) 2020 01970**

**(220) 12.11.2020**

**(181) 12.11.2030**

**(730) "İSLİMİ HOLDİNG" MMC, AZ 1117, Bakı şəh., Binəqədi şos., ev. 185, mən. 164 (AZ)**

**(540)**



**(591)** yaşıl, qəhvəyi, qara

**(511) 35** - reklam, biznes sahəsində menecment (30-cu sinifdə göstərilən malların reklamı və satışı üzrə xidmətlər)

**30** - qəhvə, çay, kakao, qənd, düyü, tapioka (manioka), saqo, qəhvə əvəzediciləri; un və taxıl məhsulları, çörək-bulka məmulatları, qənnadı məmulatları, donduma; bal, patokadan sirop; maya, çörək tozları; duz, xardal, sirkə, souslar; ədviyyatlar; qida buzu.

**(591)** зеленый, коричневый, черный

**(511) 35** - реклама, менеджмент в сфере бизнеса (реклама и продажа товаров 30-го класса)

**30** - кофе, чай, какао, сахар, рис, тапиока, саго, заменители кофе; мука и зерновые изделия, хлебобулочные изделия, кондитерские изделия, мороженое; мед, сироп из патоки; дрожжи, разрыхлители; соль, горчица, уксус, соусы; специи; пищевой лед.

**(111) N 2021 0036**

**(151) 22.01.2021**

**(210) 2020 01971**

**(220) 12.11.2020**

**(181) 12.11.2030**

**(730) "İSLİMİ HOLDİNG" MMC, AZ 1117, Bakı şəh., Binəqədi şos., ev. 185, mən. 164 (AZ)**

**(540)**



**(591)** yaşıl, qəhvəyi, qızılı, ağ, sarı, qara

(511) 35 - reklam, biznes sahəsində menecment (30-cu sinifdə göstərilən malların reklamı və satışı üzrə xidmətlər).

30 - qəhvə, çay, kakao, qənd, düyü, tapioka (manioka), saqo, qəhvə əvəzediciləri; un və taxıl məhsulları, çörək-bulka məmulatları, qənnadı məmulatları, donduma; bal, patokadan sirop; maya, çörək tozları; duz, xardal, sirkə, souslar; ədviyyatlar; qida buzu.

(591) зеленый, коричневый, золотистый, белый, желтый, черный

(511) 35 - реклама, менеджмент в сфере бизнеса (реклама и продажа товаров 30-го класса)

30 - кофе, чай, какао, сахар, рис, тапиока, саго, заменители кофе; мука и зерновые изделия, хлебобулочные изделия, кондитерские изделия, мороженое; мед, патока-дановый сироп; дрожжи, разрыхлители; соль, горчица, уксус, соусы; специи; пищевой лед.

(111) N 2021 0037

(151) 22.01.2021

(210) 2019 02098

(220) 28.11.2019

(181) 28.11.2029

(730) "Avrora" MMC, AZ 1108, Bakı şəh., Binəqədi rayonu, Ziya Bünyadov küç., ev 13 (AZ)

(540)

## BIZON ENERGY

(526) Əmtəə nişanında "ENERGY" söz işarəsi hüquqi mühafizə obyektidir.

(511) 32 - pivo; mineral və qazlı sular və digər alkoqolsuz içkilər; meyvəli içkilər və meyvə şirələri; siropplar və içkilərin hazırlanması üçün digər tərkiblər, enerji içkiləri.

(526) В товарном знаке словесное обозначение "ENERGY" не является объектом правовой охраны.

(511) 32 - пиво; минеральные и газированные воды и прочие безалкогольные напитки; фруктовые напитки и фруктовые соки; сиропы и прочие составы для изго-

товления напитков, энергетические напитки.

(111) N 2021 0038

(151) 26.01.2021

(210) 2019 02075

(220) 26.11.2019

(181) 26.11.2029

(730) "ERKO GROUP" MMC, AZ 1033, Bakı şəh., Nərimanov rayonu, Tarzən Hacı Məmmədov küç., ev 12, mən. 1 (AZ)

(540)



(526) Əmtəə nişanında "Baby" söz işarəsi hüquqi mühafizə obyektidir.

(591) açıq mavi, mavi, tünd çəhrayı

(511) 03 - təmizləmə üçün vasitələr, nəm salfetlər.

05 - uşaq bezləri.

35 - uşaq bezlərinin satışı.

(526) В товарном знаке словесное обозначение "Baby" не является объектом правовой охраны.

(591) светло-голубой, голубой, темно-розовый

(511) 03 - препараты для чистки, влажные салфетки.

05 - детские подгузники.

35 - продажа детских подгузников.

(111) N 2021 0039

(151) 22.01.2021

(210) 2019 02076

(220) 26.11.2019

(181) 26.11.2029

(730) "ERKO GROUP" MMC, AZ 1033, Bakı şəh., Nərimanov rayonu, Tarzən Hacı Məmmədov küç., ev 12, mən. 1 (AZ)

(540)



(526) Əmtəə nişanında "lux" söz işarəsi hüquqi mühafizə obyektidir.

(591) mavi, tünd çəhrayı

(511) 03 - təmizləmə üçün vasitələr, nəm salfetlər.

05 - uşaq bezləri.

35 - uşaq bezlərinin satışı.

(526) В товарном знаке словесное обозначение "lux" не является объектом правовой охраны.

(591) голубой, темно-розовый

(511) 03 - препараты для чистки, влажные салфетки.

05 - детские подгузники.

35 - продажа детских подгузников.

(111) N 2021 0040

(151) 22.01.2021

(210) 2019 01061

(220) 03.06.2019

(181) 03.06.2029

(730) "DFE SERVICES" MMC, AZ 1092, Bakı şəh., Zığ ŞTQ, H. Allahverdiyev küç., 21A (AZ)

(540)

Flip

(511) 29 - xüsusi üsulla emal edilmiş ətdən və quş ətindən hazırlanan məmulatlar və tərkibində onlar olan yeməklər.

(511) 29 - обработанные особым способом изделия из мяса, птицы и дичи, а также содержащие их блюда.

(111) N 2021 0041

(151) 22.01.2021

(210) 2019 02163

(220) 06.12.2019

(181) 06.12.2029

(730) "Azərikard" MMC, AZ 1000, Bakı şəh., Nəsimi rayonu, Nizami küç., ev 67 (AZ)

(540)



(591) göy, yaşıl, tünd yaşıl

(511) 35 - reklam və biznes sahəsində menecment.

42 - elmi və texnoloji xidmətlər və onlara aid olan elmi tədqiqatlar və işləmələr, kompüterlərin texniki və proqram təminatının işlənməsi və təkmilləşdirilməsi.

(591) синий, зеленый, темно-зеленый

(511) 35 - реклама и менеджмент в сфере бизнеса.

42 - научные и технологические услуги и относящиеся к ним научные исследования и разработки; разработка и усовершенствование технического и программного обеспечения компьютеров.

(111) N 2021 0042

(151) 22.01.2021

(210) 2019 01907

(220) 29.10.2019

(181) 29.10.2029

(730) Ruşanov Mehman Əli oğlu, Naхçivan MR, Babək rayonu, Cəhri kəndi (AZ)

(540)



**(526) Əmtəə nişanında "TİCARƏT" söz işarəsi hüquqi mühafizə obyektı deyildir.**

**(591)** qırmızı, qara, çəhrayı

**(511) 20** - mebel, güzgülər, şəkillər üçün çərgivələr; ağacdan, mantardan, qamışdan, qarğıdan və söyüddən digər siniflərə aid edilməyən məmulatlar.

**35** - reklam, biznes sahəsində menecment; biznes sahəsində inzibati fəaliyyət; ofis xidməti.

**(526) В товарном знаке словесное обозначение "TİCARƏT" не является объектом правовой охраны.**

**(591)** красный, черный, розовый

**(511) 20** - мебель, зеркала, обрамления для картин; изделия, не относящиеся к другим классам, из дерева, пробки, камыша, тростника, ивы.

**35** - реклама; менеджмент в сфере бизнеса; административная деятельность в сфере бизнеса; офисная служба.

**(111) N 2021 0043**

**(151) 22.01.2021**

**(210) 2020 00558**

**(220) 04.03.2020**

**(181) 04.03.2030**

**(730) "AZMADE GROUP" MMC, AZ 1010, Bakı şəh., Nəsimi rayonu, Neftçilər pr., ev 153 (AZ)**

**(540)**



**(526) Əmtəə nişanında "GROUP" söz işarəsi hüquqi mühafizə obyektı deyildir.**

**(591)** bənövşəyi, ağ, qara

**(511) 35** - reklam; biznes sahəsində menecment; biznes sahəsində inzibati fəaliyyət; ofis xidməti.

**36** - sığortalama; maliyyə fəaliyyəti; kredit-pul əməliyyatları; daşınmaz əmlakla əməliyyatlar.

**(526) В товарном знаке словесное обозначение "GROUP" не является объектом правовой охраны.**

**(591)** фиолетовый, белый, черный

**(511) 35** - реклама; менеджмент в сфере бизнеса; административная деятельность в сфере бизнеса; офисная служба.

**36** - страхование; финансовая деятельность; кредитно-денежные операции; операции с недвижимостью.

**(111) N 2021 0044**

**(151) 22.01.2021**

**(210) 2019 01776**

**(220) 14.10.2019**

**(181) 14.10.2029**

**(730) Əliyev Yaşar Həbib oğlu, AZ 7000, Naxçıvan şəh., Əliqulu Qəmküsar, ev 7, mən. 2 (AZ)**

**(540)**



**(591)** göy, mavi, yaşıl, sarı, ağ, qəhvəyi, narıncı

**(511) 16** - kağız, karton və onlardan digər siniflərə aid edilməyən məmulatlar; çap məhsulları; cildləmə işləri üçün materiallar; fotoşəkillər; yazı kağızı malları; dəftərxana və məişət məqsədləri üçün yapışqan maddələr; rəssamlar üçün materiallar; fırçalar; tədris materialları və əyani vəsaitlər (aparatura istisna edilməklə); qablaşdırma üçün plastik kütledən hazırlanmış materiallar (digər siniflərə aid edilməyən).

**35** - reklam, 16-cı sinifdə göstərilən malların satışı üzrə xidmətlər.

**(591)** синий, голубой, зеленый, желтый, белый, коричневый, оранжевый



(511) 16 - бумага, картон и изделия из них, не относящиеся к другим классам; печатная продукция; материалы для переплетных работ; фотоснимки; писчебумажные товары; клейкие вещества для канцелярских и бытовых целей; принадлежности для художников; кисти; учебные материалы и наглядные пособия (за исключением аппаратуры); пластмассовые материалы для упаковки (не относящиеся к другим классам).

35 - реклама; услуги по продаже товаров указанных в 16-ом классе.



(591) mis rəngi, ağ, qara

(511) 33 - alkoqollu içkilər, yəni araq.

(111) N 2021 0045

(151) 22.01.2021

(210) 2019 01291

(220) 15.07.2019

(181) 15.07.2029

(730) Вағиров İlham Əli oğlu, AZ 1065,  
Bakı şəh., Kazım Kazımzadə küç., ev 30B,  
mən. 132 (AZ)

(540)

### Badam d'Art Hotel

(526) Əmtəə nişanında "d'Art Hotel" söz işarələr hüquqi mühafizə obyektidir.

(511) 43 - müvəqqəti yaşayışın təmin edilməsi.

(526) В товарном знаке словесное обозначение "d'Art Hotel" не является объектом правовой охраны.

(511) 43 - обеспечение временного проживания.

(111) N 2021 0046

(151) 22.01.2021

(210) 2019 01194

(220) 28.06.2019

(181) 28.06.2029

(730) The Absolut Company Aktiebolag,  
117 97 Stockholm, Sweden (SE)

(540)

(591) медный, белый, черный

(511) 33 - алкогольные напитки, то есть водка.

(111) N 2021 0047

(151) 22.01.2021

(210) 2019 01192

(220) 28.06.2019

(181) 28.06.2029

(730) VIVO MOBILE COMMUNICATION  
CO., LTD., 283#, BBK Road, Wusha,  
Chang'An, Dongguan, Guangdong, China  
(CN)

(540)

(511) 09 - smartfonlar; mobil telefonlar; mobil telefonlar üçün korpuslar; mobil telefonlar üçün örtüklər; mobil telefonlar üçün uyğunlaşdırılmış qoruyucu ekran plyonkaları; mobil telefonlar üçün uyğunlaşdırılmış stendlər; qulaqcıqlar; mobil telefonlar üçün qarniturlar; smartfonlarla istifadə etmək üçün selfi çubuqları; selfi üçün linzalar; USB-kabellər; güc adapterləri; batareyalar, elektrik; yükləyici qurğular; mobil akkumulyatorlar (yənidən yüklənilə bilən batareyalar); səsucaldanlar; intellektual səsucaldanlar; smartfonlar üçün simsiz qarniturlar; simsiz yükləyicilər; mobil telefonlar üçün yüklənilə bilən proqram təminatı tətbiq etmələri; kompüterlər; smart eynəklər; smart saatlar; planşet kompüterlər; noutbuk kompüterlər; televizor-

lar; smart televizorlar; simsiz qulaqcıqlar; simsiz səsucaldanlar.

**(511) 09** - смартфонны; мобильные телефоны; чехлы для мобильных телефонов; обложка для мобильных телефонов; защитные пленки, адаптированные для экранов мобильных телефонов; подставки адаптированные под мобильные телефоны; наушники; гарнитурны для мобильных телефонов; селфи палочки для использования со смартфонами; USB-кабели; адаптеры питания; батареи электрические; устройства зарядные для аккумуляторных батарей; мобильные банки питания (перезаряжаемые батарейки); громкоговорители; интеллектуальные динамики; беспроводные гарнитурны для смартфонов; беспроводные зарядные устройства; загружаемое программное обеспечение для мобильных телефонов; компьютеры; смарт очки; умные часы; планшетные компьютеры; ноутбуки; телевизоры; смарт телевизоры; беспроводные наушники; беспроводные динамики.

**(111) N 2021 0048**

**(151) 28.01.2021**

**(210) 2018 00195**

**(220) 15.02.2018**

**(181) 15.02.2028**

**(730) Azərbaycan Respublikası Vəkillər Kollegiyası, Bakı şəh., Səməd Vurğun küç., 32 (AZ)  
(540)**



**(526) Əmtəə nişanı elementlərinə ayrı-ayrılıqda hüquqi mühafizə verilmədən bütövlüklə qorunur.**

**(591) ağ, yaşıl, göy, qırmızı, qara**

**(511) 16** - hüquq jurnalları.

**45** - hüquqi xidmətlər, xüsusən hüquq sahəsində tədqiqatlar; hüquq məsələləri üzrə məsləhət xidmətləri; qanunvericilik sahəsində hüquqi xidmətlər; vəkil xidmətləri.

**(526) Товарный знак охраняется в целом без предоставления правовой охраны отдельным элементам.**

**(591) белый, зеленый, синий, красный, черный**

**(511) 16** - юридические журналы.

**45** - юридические услуги, особенно в области права; юридические консультационные услуги; юридические услуги в области законодательства; услуги адвоката.

**(111) N 2021 0049**

**(151) 28.01.2021**

**(210) 2018 00197**

**(220) 15.02.2018**

**(181) 15.02.2028**

**(730) Azərbaycan Respublikası Vəkillər Kollegiyası, Bakı şəh., Səməd Vurğun küç. 32 (AZ)  
(540)**



**(526) Əmtəə nişanı elementlərinə ayrı-ayrılıqda hüquqi mühafizə verilmədən bütövlüklə qorunur.**

**(591) ağ, yaşıl, göy, qırmızı, qara**

**(511) 16** - hüquq jurnalları.

**45** - hüquqi xidmətlər, xüsusən hüquq sahəsində tədqiqatlar; hüquq məsələləri üzrə məsləhət xidmətləri; qanunvericilik sahəsində hüquqi xidmətlər; vəkil xidmətləri.

**(526) Товарный знак охраняется в целом без предоставления правовой охраны отдельным элементам.**

**(591) белый, зеленый, синий, красный, черный**

**(511) 16** - юридические журналы.

**45** - юридические услуги, особенно в области права; юридические консультационные услуги адвоката.

ные услуги; юридические услуги в области законодательства; услуги адвоката.

(540)

(111) N 2021 0050

(151) 28.01.2021

(210) 2018 00200

(220) 15.02.2018

(181) 15.02.2028

(730) Azərbaycan Respublikası Vəkillər Kollegiyası, Bakı şəh., Səməd Vurğun küç. 32 (AZ)

(540)



(526) Əmtəə nişanı elementlərinə ayrı-ayrılıqda hüquqi mühafizə verilmədən bütövlüklə qorunur.

(591) ağ, yaşıl, göy, qırmızı, qara

(511) 16 - hüquqi jurnallar.

45 - hüquqi xidmətlər, xüsusən hüquq sahəsində tədqiqatlar; hüquq məsələləri üzrə məsləhət xidmətləri; qanunvericilik sahəsində hüquqi xidmətlər; vəkil xidmətləri.

(526) Əmtəə nişanı elementlərinə ayrı-ayrılıqda hüquqi mühafizə verilmədən bütövlüklə qorunur.

(591) ağ, yaşıl, göy, qırmızı, qara

(511) 16 - hüquqi jurnallar.

45 - hüquqi xidmətlər, xüsusən hüquq sahəsində tədqiqatlar; hüquq məsələləri üzrə məsləhət xidmətləri; qanunvericilik sahəsində hüquqi xidmətlər; vəkil xidmətləri.

(526) Товарный знак охраняется в целом без предоставления правовой охраны отдельным элементам.

(591) белый, зеленый, синий, красный, черный

(511) 16 - юридические журналы.

45 - юридические услуги, особенно в области права; юридические консультационные услуги; юридические услуги в области законодательства; услуги адвоката.

(526) Товарный знак охраняется в целом без предоставления правовой охраны отдельным элементам.

(591) белый, зеленый, синий, красный, черный

(511) 16 - юридические журналы.

45 - юридические услуги, особенно в области права; юридические консультационные услуги; юридические услуги в области законодательства; услуги адвоката.

(111) N 2021 0052

(151) 28.01.2021

(210) 2020 01050

(220) 18.06.2020

(181) 18.06.2030

(730) "Real Təhlil İnformasiy Mərkəzi" MMC, AZ 1052, Bakı şəh., Nərimanov rayonu, Əhməd Rəcəbli 2, ev. 21 (AZ)

(540)

(111) N 2021 0051

(151) 28.01.2021

(210) 2018 00201

(220) 15.02.2018

(181) 15.02.2028

(730) Azərbaycan Respublikası Vəkillər Kollegiyası, Bakı şəh., Səməd Vurğun küç. 32 (AZ)





(591) tünd qırmızı

(511) 35 - xidmətlər, reklam: biznes sahəsində menecment; biznes sahəsində inzibati fəaliyyət: ofis xidməti.

38 - telekommunikasiya xidmətləri.

41 - tərbiyyətme: tədris prosesinin təşkil edilməsi; əyləncələr: idman və mədəni-maarif tədbirlərinin təşkili.

(591) темно-красный

(511) 35 - услуги; реклама; менеджмент в сфере бизнеса; административная деятельность в сфере бизнеса; офисная служба;

38 - телекоммуникационные услуги.

41 - воспитание; организация учебного процесса; развлечения; организация спортивных и культурно-просветительных мероприятий.

(111) N 2021 0053

(151) 28.01.2021

(210) 2020 01432

(220) 19.08.2020

(181) 19.08.2030

(730) "Aqro- Vest DC" MMC, AZ 1132, Bakı şəh., Sabunçu rayonu, Bakıxanov ŞTQ, Muxtar Fətəliyev pr., (Bakıxanov qəs.), ev 72 (AZ)

(540)



(511) 29 - ət, balıq, quş və ov quşu əti; ət ekstraktları; konservləşdirilmiş, qurudulmuş və istilik emalına uğradılmış tərəvəzlər və meyvələr; jele, mürəbbə, kompotlar; yumurta, süd və süd məhsulları; qida yağları və piyləri.

30 - qəhvə. çay, kakao, qənd, düyü. tapioka (manioka), saqo, qəhvə əvəzediciləri; un və taxıl məhsulları, çörək-bulka məmulatları, qənnadı məmulatları, dondurma; bal, patokadan sirop; maya, çörək tozları; duz, xardal; sirkə, souslar; ədviyyatlar; qida buzu.

35 - reklam; biznes sahəsində menecment; biznes sahəsində inzibati fəaliyyət; ofis xidməti.

(511) 29 - мясо, рыба, птица и дичь; мясные экстракты; овощи и фрукты консервированные, сушеные и подвергнутые тепловой обработке; желе, варенье, компоты; яйца, молоко и молочные продукты; масла и жиры пищевые.

30 - кофе, чай, какао, сахар, рис, тапиока (маниока), саго, заменители кофе; мука и зерновые продукты, хлебобулочные изделия, кондитерские изделия, мороженое; мед, сироп из патоки; дрожжи, пекарные порошки; соль, горчица; уксус, приправы; пряности; пищевой лед.

35 - реклама; менеджмент в сфере бизнеса; административная деятельность в сфере бизнеса; офисная служба.

(111) N 2021 0054

(151) 28.01.2021

(210) 2020 00853

(220) 22.05.2020

(181) 22.05.2030

(730) "Mətanət-A" şirkəti, AZ 1052, Bakı şəh., Nərimanov rayonu, Əliyər Əliyev küç., ev 67, mən. 86 (AZ)

(540)

MİRVANA

(591) qara

(511) 01 - sənaye, elmi məqsədlərdə, fotoqrafiyada, kənd təsərrüfatında, bağçılıqda və meşəçilikdə istifadə üçün nəzərdə tutulan kimyəvi məhsullar; emal olunmamış sintetik qatranlar, emal olunmamış plastik materiallar; gübrələr; od söndürmək üçün tərkiblər; metalların tavlınması və lehimlənməsi üçün preparatlar; ərzaq məhsullarının konservləşdirilməsi üçün preparatlar; aşı maddələri; sənaye məqsədləri üçün yapışqan maddələr.

02 - boyalar, əlif yağları, laklar; metalları korroziyadan və ağacı xarab olmaqdan mühafizə edən qoruyucu vasitələr; boyaq maddələri; yeyici maddələr; emal olunmamış

təbii qatranlar; bədii-dekorativ məqsədlər və bədii mətbuat üçün istifadə edilən təbəqə və tozvari metallar.

**17** - kauçuk, rezin, quttaperça, asbest, slyuda və bu materiallardan digər siniflərə aid edilməyən məmulatlar; qismən emal olunmuş plastik kütlələrdən məmulatlar; kəpikləmə, sıxlaşdırma və izolyasiya üçün materiallar; qeyri-metal elastik borular.

**19** - qeyri-metal tikinti materialları; tikinti məqsədləri üçün qeyri-metal sərt borular; asfalt, qatranlar və bitum; qeyri-metal səyyar konstruksiyalar və tikililər; qeyri-metal abidələr.

**35** - reklam; biznes sahəsində menecment; biznes sahəsində inzibati fəaliyyət; ofis xidməti.

**37** - inşaat; təmir; avadanlığın quraşdırılması.

**39** - nəqləmə; malların qablaşdırılması və saxlanması; səyahətlərin təşkili.

**40** - materialların emalı.

**(591)** черный

**(511) 01** - химические продукты, предназначенные для использования в промышленных, научных целях, фотографии, сельском хозяйстве, садоводстве и лесоводстве; необработанные синтетические смолы, необработанные пластиковые материалы; удобрения; составы для тушения огня; препараты для закалки и пайки металлов; препараты для консервирования пищевых продуктов; дубильные вещества; клеящие вещества для промышленных целей.

**02** - краски, олифы, лаки; защитные средства, предохраняющие металлы от коррозии и древесину от разрушения; красящие вещества; протравы; необработанные природные смолы; листовые и порошкообразные металлы, используемые для художественно-декоративных целей и художественной печати.

**17** - каучук, резина, гуттаперча, асбест, слюда и изделия из их материалов; изделия из частично обработанных пластмасс; материалы для конопачения, уплотнения и изоляции; неметаллические гибкие трубы.

**19** - неметаллические строительные материалы; неметаллические жесткие трубы для строительных целей, асфальт, смолы

и битум; неметаллические передвижные конструкции и сооружения; неметаллические памятники.

**35** - реклама; менеджмент в сфере бизнеса; административная деятельность в сфере бизнеса; офисная служба.

**37** - строительство; ремонт; установка оборудования.

**39** - транспортировка; упаковка и хранение товаров; организация путешествий.

**40** - обработка материалов.

**(111) N 2021 0055**

**(151) 28.01.2021**

**(210) 2020 00914**

**(220) 02.06.2020**

**(181) 02.06.2030**

**(730) Ömərov Eldar Mahat oğlu, AZ 1054,**

**Bakı şəh., Binəqədi rayonu, M.Rəsulzadə**

**ŞTQ, ev 32, Bakı fəhləsi (AZ)**

**(540)**



**(591)** yaşıl, göy, qırmızı

**(511) 03** - ağartma və təmizləmə üçün preparatlar və yuma üçün digər maddələr, sabunlar.

**35** - satış üzrə xidmətlər, reklam, biznes sahəsində menecment; biznes sahəsində inzibati fəaliyyət.

**(591)** зеленый, синий, красный

**(511) 03** - препараты для отбеливания и прочие вещества для стирки; препараты для чистки, мыла.

**35** - реклама; менеджмент в сфере бизнеса; административная деятельность в сфере бизнеса; продвижение товаров (для третьих лиц), в том числе оптовая и розничная торговля.

**(111) N 2021 0056**

**(151) 28.01.2021**

**(210) 2020 00350**

**(220) 21.02.2020**

(181) 21.02.2030  
(730) "PARLA PHARMACEUTICALS"  
MMC, AZ1102, Bakı şəh., Nəsimi  
rayonu, Asif Məhərrəmov küç., ev 33b,  
1-ci mkr., məh. 3004, mən. 91 (AZ)  
(540)



# Parlahot

(511) 05 - əczaçılıq və baytarlıq preparatları.

(511) 05 - фармацевтические и ветери-  
нарные препараты.

(111) N 2021 0057  
(151) 28.01.2021  
(210) 2019 01443  
(220) 08.08.2019  
(181) 08.08.2029  
(730) Novartis AG, 4002 Basel, Switzer-  
land (CH)  
(540)

# TADALIK

(511) 05 - insan üçün əczaçılıq preparatları.

(511) 05 - фармацевтические препараты  
для человека.

(111) N 2021 0058  
(151) 28.01.2021  
(210) 2019 01131  
(220) 18.06.2019  
(181) 18.06.2029  
(730) EURO-SCAN EXPORTS (PVT) LTD.,  
89, Barnes Place, Colombo 7, SriLanka  
(LK)  
(540)

(511) 21 - dəm çaynikləri; fincanlar; nəlbəki.  
30 - çay və çay məhsulları; çay içkiləri; buzlu  
çay; cövhərlər; çay cövhərləri və çay məmu-  
latlarından cövhərlər.

(511) 21 - заварочные чайники; чашки;  
блюдца.

30 - чай и чайная продукция; напитки чай-  
ные; чай со льдом; настои; настои чая и  
чайной продукции.

(111) N 2021 0059  
(151) 28.01.2021  
(210) 2019 01638  
(220) 20.09.2019  
(181) 20.09.2029  
(730) McDonald's Corporation A corpora-  
tion organized and existing under the  
laws of the State of Delaware, 110 N. Car-  
penter Street, Chicago, Illinois 60607,  
U.S.A. (US)  
(540)



(591) qırmızı, sarı

(511) 09 - kompüterlərdə, planşetlərdə və  
mobil qurğularda istifadə üçün oyunlara aid  
yüklənə bilən mobil tətbiqlər.

28 - oyuncaqlar.

43 - restoran xidmətləri.

(591) красный, желтый

(511) 09 - yüklənən mobil tətbiqlər üçün oyunlar, kompüter, planşetlər və mobil cihazlar üçün.  
28 - oğac.  
43 - xidmətlər.

(181) 10.01.2030  
(730) Laboratorios Casasco S.A.I.C., La-  
valle 310, 4th floor, Buenos Aires, Argen-  
tina (AR)  
(540)

(111) N 2021 0060  
(151) 28.01.2021  
(210) 2019 01035  
(220) 29.05.2019  
(181) 29.05.2029  
(730) Novartis AG, 4002 Basel, Switzer-  
land (CH)  
(540)

## SINULCUS

(511) 05 - insan istifadəsi üçün nəzərdə tu-  
tulan dərman maddələri və dərmanları.

(511) 05 - farmaceutik maddələr və  
dərmanlar üçün.

## TOBRADEX

(511) 05 - oftalmoloji dərmanlar.

(511) 05 - oftalmologiya farmaceutik  
dərmanları.

(111) N 2021 0063  
(151) 28.01.2021  
(210) 2019 00767  
(220) 25.04.2019  
(181) 25.04.2029  
(730) KT & G Corporation, 71, Beotkkot-  
gil, Daedeok-gu, Daejeon, Republic of Ko-  
rea (KR)  
(540)

(111) N 2021 0061  
(151) 28.01.2021  
(210) 2020 00040  
(220) 10.01.2020  
(181) 10.01.2030  
(730) Laboratorios Casasco S.A.I.C., La-  
valle 310, 4th floor, Buenos Aires, Argen-  
tina (AR)  
(540)

## BOHEM

## URALOS

(511) 05 - insan istifadəsi üçün nəzərdə tu-  
tulan dərman maddələri və dərmanları.

(511) 05 - farmaceutik maddələr və  
dərmanlar üçün.

(511) 34 - tütün; siqaretlər, papiroslar; siqar-  
lar; burunotu; siqaret, papiros kağızı; qiymətli  
metallardan olmayan çəkməli tənəkə çu-  
buqları; siqaretlər üçün filtrlər; qiymətli  
metallardan olmayan siqaretlər, papiroslar  
üçün yeşiklər, qiymətli metallardan olmayan  
siqaretlər, papiroslar üçün portsiqarlar; tütün  
üçün tənəkə kisələri; yandırma (papiros,  
çubuq) üçün qiymətli metallardan olmayan  
alışqanlar; kibrit; çəkməli tənəkə çubuqların  
təmizlənməsi üçün alətlər; qiymətli metallar-  
dan olmayan külqabılar; siqarların kəsilməsi  
üçün cihazlar.

(511) 34 - tütün; siqaretlər, papiroslar; siqar-  
lar; tütün; siqaret, papiros kağızı; qiymətli  
metallardan olmayan çəkməli tənəkə çu-  
buqları; siqaretlər üçün filtrlər; qiymətli  
metallardan olmayan siqaretlər, papiroslar  
üçün yeşiklər, qiymətli metallardan olmayan  
siqaretlər, papiroslar üçün portsiqarlar; tütün  
üçün tənəkə kisələri; yandırma (papiros,  
çubuq) üçün qiymətli metallardan olmayan  
alışqanlar; kibrit; çəkməli tənəkə çubuqların  
təmizlənməsi üçün alətlər; qiymətli metallar-  
dan olmayan külqabılar; siqarların kəsilməsi  
üçün cihazlar.

(111) N 2021 0062  
(151) 28.01.2021  
(210) 2020 00041  
(220) 10.01.2020

сигарет, папирос не из драгоценных металлов; кيسеты для табака; зажигалки для закуривания не из драгоценных металлов; спички; приспособления для чистки курительных трубок; пепельницы не из драгоценных металлов; машинки для обрезки сигар.

(111) N 2021 0064

(151) 28.01.2021

(210) 2019 01385

(220) 30.07.2019

(181) 30.07.2029

(730) Nissan Jidosha Kabushiki Kaisha (also trading as Nissan Motor Co., Ltd.), No.2, Takara-cho, Kanagawa-ku, Yokohama-shi, Kanagawa-ken, Japan (JP)

(540)

QX55

(511) 12 - yerüstü, hava, su və relsli vasitələr; daşınma üçün müxtəlif təyinatlı avtomobillər; elektrik nəqliyyat vasitələri; vaqonətlər; nəqliyyat arabacıqları; furqonlar (nəqliyyat vasitələri); tam ötürücülü avtomobillər universallar (yolsuzluq avtomobilləri); avtobuslar; tənəffüslü nəqliyyat vasitələri; idman avtomobilləri; yarış avtomobilləri; velosipedlər; yük maşınları; qaldırıcı mexanizm ilə arabacıqlar; traktorlar o cümlədən yedəklil traktorlar-dartıcılar; yerüstü nəqliyyat vasitələri üçün tormoz kolodkaları; nəqliyyat vasitələrinin bəmperləri; təhlükəsizlik yastıqları (nəqliyyat vasitələri üçün təhlükəsizlik vasitələri); yerüstü nəqliyyat vasitələri üçün palçığa qarşı sipərlər; yerüstü, hava və su nəqliyyat vasitələrinin hissələri; nəqliyyat vasitələri üçün ləvazimatlar; beynəlxalq təsnifatın 12-ci sinfinə aid olan bütün əmtəələr.

(511) 12 - средства наземные, воздушные, водные и рельсовые; автомобили различного назначения для перевозки; средства транспортные электрические; вагонетки; тележки транспортные; фургоны (транспортные средства); полноприводные автомобили-универсалы (внедорожники);

автобусы; рекреационные транспортные средства; автомобили спортивные; гоночные автомобили; велосипеды; грузовики; тележки с подъемником; тракторы в том числе буксирные тракторы-тягачи; колодки тормозные для наземных транспортных средств; бамперы транспортных средств; подушки безопасности (средства безопасности для транспортных средств); щитки противогрязевые для наземных транспортных средств; части наземных, воздушных и водных транспортных средств; принадлежности для транспортных средств; все товары, относящиеся к 12-му классу международной классификации.

(111) N 2021 0065

(151) 28.01.2021

(210) 2019 00124

(220) 23.01.2019

(181) 23.01.2029

(730) British American Tobacco (Brands) Inc., 251 Little Falls Drive, Suite 100, Wilmington, DE 19808- 1674, United States of America (US)

(540)

LOOP

(511) 34 - siqaretlər, papiroslar; tütün, emal olunmamış və ya emal olunmuş; siqaretlərin eşilməsi üçün tütün; tənəki tütünü; tütün məmulatları; tütün əvəzediciləri (tibbi məqsədlər üçün olmayan); siqarlar; siqarillalar; siqaret üçün filtrlər; siqaretlərin eşilməsi üçün cib qurğuları; tütünü kağız gilzlərə doldurmaq üçün əl ilə işlədilən maşınlar; elektron siqaretlər; elektron siqaretlər üçün mayələr; isitmə üçün nəzərdə tutulan tütün məmulatları.

(511) 34 - сигареты, папиросы; табак, необработанный или обработанный; табак для скручивания сигарет; табак трубочный; табачные изделия; заменители табака (не для медицинских целей); сигары; сигариллы; фильтры для сигарет; уст-



ройства карманные для скручивания сигарет, папирос; ручные машинки для набивания табака в бумажные гильзы; сигареты электронные; растворы жидкие для электронных сигарет; табачные изделия для потребления посредством их нагревания.

(111) N 2021 0066  
(151) 28.01.2021  
(210) 2019 00244  
(220) 08.02.2019  
(181) 08.02.2029  
(730) Rothmans of Pall Mall Limited,  
Route de France 17, Boncourt, 2926,  
Switzerland (CH)  
(540)

#### ROTHMANS DEMI CLICK AMBER

(511) 34 - siqaretlər, papiroslar; tütün, emal olunmamış və ya emal olunmuş; siqaretlərin eşilməsi üçün tütün; tənbeği tütünü; tütün məmullatları; tütün əvəzediciləri (tibbi məqsədlər üçün olmayan); siqarlar; siqarillalar; siqaretlər üçün alışqanlar; siqarlar üçün alışqanlar; kibrit; çəkmək üçün ləvazimatlar; siqaret, papiros kağızı; siqaret gilizləri; siqaret üçün filtrlər; siqaretlərin eşilməsi üçün cib qurğuları; tütünü kağız gilizlərə doldurmaq üçün əl ilə işlədilmiş maşınlar; elektron siqaretlər; elektron siqaretlər üçün mayelər; isitmə üçün nəzərdə tutulan tütün məmullatları.

(511) 34 - сигареты, папиросы; табак, необработанный или обработанный; табак для скручивания сигарет; табак трубочный; табачные изделия; заменители табака (не для медицинских целей); сигары; сигариллы; зажигалки для сигарет; зажигалки для сигар; спички; курительные принадлежности; бумага сигаретная, папиросная; гильзы сигаретные; фильтры для сигарет; устройства карманные для скручивания сигарет, папирос; ручные машинки для набивания табака в бумажные гильзы; сигареты электронные; растворы жидкие для электронных сигарет; табачные изделия

для потребления посредством их нагревания.

(111) N 2021 0067  
(151) 28.01.2021  
(210) 2019 01038  
(220) 29.05.2019  
(181) 29.05.2029  
(730) Fraser Research Labs. Inc., 25  
Sheppard Avenue West, Suite 300, Toronto,  
Ontario, M2N 6S6, Canada (CA)  
(540)

#### INFRACYTE

(511) 03 - kosmetik vasitələr; kosmetik dəstlər; kosmetik maskalar; kosmetik kremlər; kosmetik məqsədlər üçün losyonlar; dodaq pomadası; dodaqlar üçün parıltılar; kosmetik karandaşlar; tibbi məqsədlərdə istifadə edilənlər istisna olmaqla balzamlar; qaşlar üçün kosmetik vasitələr; göz qaşları üçün kölgələr (kosmetik vasitələr); kirpiklər üçün kosmetik vasitələr; gözlər üçün çəkilmələr (kosmetik vasitələr); qrimlənmə üçün vasitələr; kirpiklərin və qaşların rənglənməsi üçün kosmetik vasitələr; tonal kremlər (kosmetik vasitələr); ənlik (kosmetik vasitələr); saçların artırılmasının stimullaşdırılması üçün qeyri-tibbi saçlara qulluq etmə vasitələri; saçların artırılması üçün qeyri-tibbi spreylər; şampunlar; saçlar üçün kondisionerlər; saçlar üçün toniklər (kosmetik vasitələr); saçlar üçün losyonlar; saçların rənglənməsi üçün vasitələr; ağardıcı kosmetik kremlər; dəriyə qulluq etmə üçün kosmetik vasitələr; tualet südü; civzələrin emal edilməsi üçün qeyri-tibbi preparatlar; qırıqlara qarşı kremlər; eksfoliantlar (kosmetik vasitələr); üz üçün pilinglər (kosmetik vasitələr); üz üçün skraberlər (kosmetik vasitələr); üz, bədən, əllər və ayaqlar üçün nəmləndirici kosmetik vasitələr; gündən qorunma preparatları; efir yağları; aromatizatorlar (efir yağları); sabunlar; tibbi məqsədlərdə istifadə edilənlər istisna olmaqla masaj üçün gellər.

05 - dəriyə qulluq etmə üçün əczaçılıq preparatları; əczaçılıq məqsədləri üçün mazlar;

günəş yanmalarının müalicəsi üçün əczaçılıq preparatları; əczaçılıq preparatları; günəş yanmalarından mazlar.

**(511) 03** - средства косметические; наборы косметические; маски косметические; кремы косметические; лосьоны для косметических целей; помада губная; блески для губ; карандаши косметические; бальзамы, за исключением используемых для медицинских целей; средства для бровей косметические; тени для век (средства косметические); средства для ресниц косметические; подводки для глаз (средства косметические); средства для гримирования; средства косметические для окрашивания ресниц и бровей; тональные кремы (средства косметические); румяна (средства косметические); средства для ухода за волосами для стимуляции роста волос немедицинские; спреи для роста волос немедицинские; шампуни; кондиционеры для волос; тоники для волос (средства косметические); лосьоны для волос; средства для окрашивания волос; кремы косметические отбеливающие; средства для ухода за кожей косметические; молочко туалетное; немедицинские препараты для обработки угрей; кремы от морщин; эксфолианты (средства косметические); пилинги для лица (средства косметические); скрабы для лица (средства косметические); косметические увлажняющие средства для лица, тела, рук и ног; препараты солнцезащитные; масла эфирные; ароматизаторы (эфирные масла); мыла; гели для массажа, за исключением используемых для медицинских целей.

**05** - препараты для ухода за кожей фармацевтические; мази для фармацевтических целей; препараты фармацевтические для лечения солнечных ожогов; препараты фармацевтические; мази от солнечных ожогов.

**(111) N 2021 0068**  
**(151) 28.01.2021**  
**(210) 2019 02193**  
**(220) 10.12.2019**  
**(181) 10.12.2029**

**(730) Kraft Foods Danmark Intellectual Property ApS, Ringager 2 A, 2, DK-2605 Brøndby, Denmark (DK)**  
**(540)**



**(591)** qırmızı, çəhrayı, yaşıl, qara  
**(511) 30** - dərman olmayan qənnadı məmulatları, şəkərdən qənnadı məmulatları, o cümlədən saqqız.

**(591)** красный, розовый, зеленый, черный  
**(511) 30** - изделия кондитерские нелекарственные, изделия кондитерские из сахара, в том числе жевательная резинка.

**(111) N 2021 0069**

**(151) 28.01.2021**

**(210) 2019 01939**

**(220) 05.11.2019**

**(181) 05.11.2029**

**(730) Kapşeviç Tatyana Viktorovna, 194064, Sankt-Peterburq şəh., Tixoreskiy pr., ev 26, mən. 140, Rusiya (RU)**  
**(540)**



**(591)** yaşıl, sarı, tünd-sarı, narıncı, mavi, göy, ağ, qırmızı

**(511) 16** - kağız, karton; çap məhsulları; cildləmə işləri üçün materiallar; fotosəkillər; yazı kağızı malları, mebel istisna edilməklə ofis ləvazimatları; dəftərxana və məişət məqsədləri üçün yapışqan maddələr; rəssamlar üçün ləvazimatlar və rəsm çəkmə üçün materiallar; fırçalar; tədris materialları və əyani

vəsaitlər; paketləşdirmə və qablaşdırma üçün plastik kütlədən hazırlanmış təbəqələr, nazik təbəqələr və kisələr; şriftlər; mətbəə klişesi; 16-cı sinfə daxil edilmiş bütün əmtəələr.

**41** - tərbiyəetmə; təhsil; əyləncələr; idman və mədəni-maarif tədbirlərinin təşkili; 41-ci sinfə daxil edilmiş bütün xidmətlər.

**(591)** зеленый, желтый, темно-желтый, оранжевый, голубой, синий, белый, красный

**(511) 16** - бумага, картон; продукция печатная; материалы для переплетных работ; фотоснимки; товары писчебумажные, принадлежности офисные, за исключением мебели; вещества клейкие для канцелярских и бытовых целей; принадлежности для художников и материалы для рисования; кисти; материалы учебные и пособия наглядные; листы, пленка и мешки пластмассовые для упаковки и пакетирования; шрифты, клише типографские; все товары, включенные в 16-ый класс.

**41** - воспитание; образование; развлечения; организация спортивных и культурно-просветительных мероприятий.

**(111) N 2021 0070**

**(151) 28.01.2021**

**(210) 2019 00847**

**(220) 03.05.2019**

**(181) 03.05.2029**

**(730) Unilever N.V., Weena 455, Rotterdam 3013 AL, Netherlands (NL)**

**(540)**



**(511) 03** - sabunlar; ətirilər, kosmetik vasitələr, efir yağları; qeyri-tibbi tualet ləvazimatları; saçlar üçün kosmetik vasitələr, diş pastaları, diş tozları; tibbi məqsədlərdə istifadə edilənlər istisna olmaqla ağız boşluğunun yaxalanması üçün preparatlar; şəxsi istifadə üçün dezodorantlar, tərləməyə qarşı

tualet vasitələri (tualet ləvazimatları); əllərin yuyulması üçün vasitələr.

**21** - diş fırçaları, dişlərə, dib və diş ətlərinə qulluq və təmizləmə üçün ləvazimat və məmulatlar; dişqurdalayanlar, nəcib metallardan hazırlananlar isisna olmaqla diş fırçalarının və dişqurdalayanların tutqacları, diş sapları, tualet ev şeyləri.

**(511) 03** - мыла; духи, средства косметические, масла эфирные; немедицинские туалетные принадлежности; средства для волос косметические, пасты зубные, порошки зубные; препараты для полоскания рта, за исключением используемых в медицинских целях; дезодоранты для личного пользования, средства туалетные против потения (туалетные принадлежности); средства для мытья рук.

**21** - щетки зубные, утварь и изделия для чистки и ухода за зубами, языком и деснами; зубочистки, держатели зубных щеток и зубочисток, за исключением изготовленных из благородных металлов, нити зубные, предметы домашней утвари туалетные.

**(111) N 2021 0071**

**(151) 28.01.2021**

**(210) 2019 00683**

**(220) 16.04.2019**

**(181) 16.04.2029**

**(730) British American Tobacco (Brands) Limited, Globe House, 4 Temple Place, London, WC2R 2PG, United Kingdom**

**(GB)**

**(540)**



**(511) 34** - siqaretlər, papiroslar; tütün, emal olunmamış və ya emal olunmuş; eşmə papiroslar üçün tütün; tənbəki tütünü; tütün məmulatları; tütün əvəzediciləri (tibbi məqsədlər üçün olmayan); siqarlar; siqarillalar; siqaretlər üçün alışqanlar; siqarlar üçün alışqanlar; kibrit; çəkmək üçün ləvazimatlar; siqaret, papiros kağızı; siqaret gilizləri; siqaret üçün



filtrlər; papirosların, siqaretlərin eşilməsi üçün cib qurğuları; tütünü kağız gilizlərə doldurmaq üçün əl ilə işlədilən maşınlar; elektron siqaretlər; elektron siqaretlər üçün maye məhlullar; isitmə vasitəsi ilə istifadə üçün tütün məmulatları.

**(511) 34** - сигареты, папиросы; табак, необработанный или обработанный; табак для самокруток; трубочный табак; табачные изделия; заменители табака (не для медицинских целей); сигары; сигариллы; зажигалки для сигарет; зажигалки для сигар; спички; курительные принадлежности; бумага сигаретная, папиросная; гильзы сигаретные; фильтры для сигарет; устройства карманные для скручивания сигарет, папирос; ручные машинки для набивки табака в бумажные гильзы; сигареты электронные; растворы жидкие для электронных сигарет; табачные изделия для потребления посредством их нагревания.

**(111) N 2021 0072**  
**(151) 29.01.2021**  
**(210) 2019 00958**  
**(220) 20.05.2019**  
**(181) 20.05.2029**  
**(730) Reign Beverage Company LLC,**  
**1547 N. Knowles Ave., Los Angeles, California 90063, USA (US)**  
**(540)**

**YOUR REIGN, YOUR RULES**

**(511) 32** - alkoqolsuz içkilər.

**(511) 32** - напитки безалкогольные.

**(111) N 2021 0073**  
**(151) 28.01.2021**  
**(210) 2019 00959**  
**(220) 20.05.2019**  
**(181) 20.05.2029**  
**(730) Reign Beverage Company LLC,**  
**1547 N. Knowles Ave., Los Angeles, California 90063, USA (US)**

**(540)**

**REFUEL. REFRESH. RECOVER.**

**(511) 32** - alkoqolsuz içkilər.

**(511) 32** - напитки безалкогольные.

**(111) N 2021 0074**  
**(151) 28.01.2021**  
**(210) 2020 00118**  
**(220) 24.01.2020**  
**(181) 24.01.2030**  
**(730) "Strateji Kommunikasiyalar**  
**Mərkəzi" İctimai Birliyi, AZ 1095, Bakı**  
**şəh., Səbail rayonu, Neftçilər pr. ev 24**  
**(AZ)**  
**(540)**

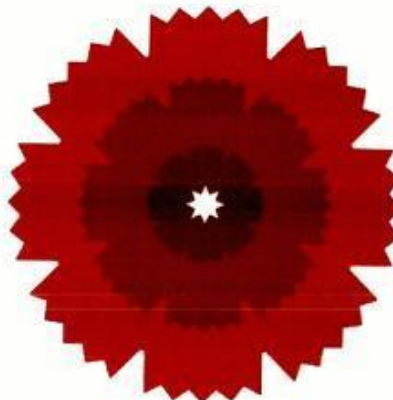

**(591) tünd qırmızı, qırmızı**

**(511) 41** - tərbiyəetmə; tədris prosesinin təşkil edilməsi; əyləncələr; idman və mədəni-maarif tədbirlərinin təşkili.

**(591) красный, темно-красный**

**(511) 41** - воспитание; организация учебного процесса; развлечения; организация спортивных и культурно-просветительных мероприятий.

**(111) N 2021 0075**  
**(151) 28.01.2021**  
**(210) 2020 01928**

(220) 04.11.2020  
(181) 04.11.2030  
(730) "MİL-AQRO PLUS" MMC, AZ 1900,  
Füzuli rayonu, II Mahmudlu (AZ)  
(540)

Mil Agra

(591) ağ, qara  
(511) 29 - ət, balıq, quş və ov quşu ət; ət ekstraktları; konservləşdirilmiş, quruldulmuş və istilik emalına uğradılmış tərəvəzlər və meyvələr; jele, mürəbbə, kompotlar; yumurta; süd və süd məhsulları; yağlar və qida piyləri.

(591) белый, черный  
(511) 29 - мясо, рыба, птица и дичь; мясные экстракты; консервированные, сушеные и термически обработанные овощи и фрукты; кисель, варенье, компоты; яйца; молоко и молочные продукты; жиры и пищевые жиры.

(111) N 2021 0076  
(151) 28.01.2021  
(210) 2020 01929  
(220) 04.11.2020  
(181) 04.11.2030  
(730) "MİL-AQRO PLUS" MMC, AZ 1900,  
Füzuli rayonu, II Mahmudlu (AZ)  
(540)

Золото Украины

(526) Əmtəə nişanında "Золото Украины" söz birləşməsi elementlərinə ayrılmaqda hüquqi mühafizə verilmədən bütövlüklə qorunur.

(591) ağ, qara  
(511) 29 - ət, balıq, quş və ov quşu ət; ət ekstraktları; konservləşdirilmiş, quruldulmuş

və istilik emalına uğradılmış tərəvəzlər və meyvələr; jele, mürəbbə, kompotlar; yumurta; süd və süd məhsulları; yağlar və qida piyləri.

(526) В товарном знаке словосочетание "Золото Украины" охраняется в целом без предоставления правовой охраны отдельным элементам.

(591) белый, черный

(511) 29 - мясо, рыба, птица и дичь; мясные экстракты; консервированные, сушеные и термически обработанные овощи и фрукты; желе, джемы, компоты; яйца; молоко и молочные продукты; масла и пищевые жиры.

(111) N 2021 0077

(151) 28.01.2021

(210) 2019 01215

(220) 03.07.2019

(181) 03.07.2029

(730) Laboratorios Lansier S.A.C, Jr.  
General Varela No.461-475, Breña, Lima,  
Perú (PE)

(540)

COSOMIDOL

(511) 05 - əczaçılıq məhsulları; oftalmoloji məhlullar, oftalmoloji suspenziyalar.

(511) 05 - фармацевтические продукты; офтальмологические растворы, офтальмологические суспензии.

## GÖSTƏRİCİLƏR УКАЗАТЕЛИ

### ƏMTƏƏ NİŞANLARININ QEYDİYYATI HAQQINDA ŞƏHADƏTNAMƏLƏRİN SİSTEMATİK GÖSTƏRİCİSİ СИСТЕМАТИЧЕСКИЙ УКАЗАТЕЛЬ СВИДЕТЕЛЬСТВ О РЕГИСТРАЦИИ ТОВАРНЫХ ЗНАКОВ

ƏXBТ	Şəhadətnamənin №-si	İddia sənədinin №-si	ƏXBТ	Şəhadətnamənin №-si	İddia sənədinin №-si	ƏXBТ	Şəhadətnamənin №-si	İddia sənədinin №-si
МКТУ	№ свидетельства	№ заявки	МКТУ	№ свидетельства	№ заявки	МКТУ	№ свидетельства	№ заявки
01	N 2021 0017	2019 01185	30	N 2021 0035	2020 01970	35	N 2021 0036	2020 01971
01	N 2021 0018	2019 01187	30	N 2021 0036	2020 01971	35	N 2021 0038	2019 02075
01	N 2021 0019	2019 01190	30	N 2021 0053	2020 01432	35	N 2021 0039	2019 02076
01	N 2021 0054	2020 00853	30	N 2021 0058	2019 01131	35	N 2021 0041	2019 02163
02	N 2021 0054	2020 00853	30	N 2021 0068	2019 02193	35	N 2021 0042	2019 01907
03	N 2021 0013	2019 01191	32	N 2020 1035	2019 00871	35	N 2021 0043	2020 00558
03	N 2021 0038	2019 02075	32	N 2020 1036	2017 33459	35	N 2021 0044	2019 01776
03	N 2021 0039	2019 02076	32	N 2021 0007	2020 00714	35	N 2021 0052	2020 01050
03	N 2021 0055	2020 00914	32	N 2021 0008	2019 02190	35	N 2021 0053	2020 01432
03	N 2021 0067	2019 01038	32	N 2021 0025	2020 01397	35	N 2021 0054	2020 00853
03	N 2021 0070	2019 00847	32	N 2021 0026	2020 01616	35	N 2021 0055	2020 00914
05	N 2021 0004	2019 00835	32	N 2021 0037	2019 02098	36	N 2021 0014	2020 00272
05	N 2021 0005	2019 01727	32	N 2021 0072	2019 00958	36	N 2021 0028	2020 00591
05	N 2021 0012	2019 02280	32	N 2021 0073	2019 00959	36	N 2021 0043	2020 00558
05	N 2021 0020	2020 00295	33	N 2021 0002	2019 00382	37	N 2021 0054	2020 00853
05	N 2021 0021	2020 00349	33	N 2021 0007	2020 00714	38	N 2021 0010	2019 01599
05	N 2021 0022	2020 01318	33	N 2021 0008	2019 02190	38	N 2021 0011	2019 01601
05	N 2021 0024	2020 01110	33	N 2021 0009	2020 01300	38	N 2021 0052	2020 01050
05	N 2021 0038	2019 02075	33	N 2021 0025	2020 01397	39	N 2020 1035	2019 00871
05	N 2021 0039	2019 02076	33	N 2021 0026	2020 01616	39	N 2021 0006	2019 01350
05	N 2021 0056	2020 00350	33	N 2021 0032	2020 01601	39	N 2021 0007	2020 00714
05	N 2021 0057	2019 01443	33	N 2021 0046	2019 01194	39	N 2021 0008	2019 02190
05	N 2021 0060	2019 01035	34	N 2020 1037	2018 01143	39	N 2021 0009	2020 01300
05	N 2021 0061	2020 00040	34	N 2020 1038	2018 01416	39	N 2021 0014	2020 00272
05	N 2021 0062	2020 00041	34	N 2020 1039	2018 01417	39	N 2021 0015	2020 00812
05	N 2021 0067	2019 01038	34	N 2020 1040	2019 00246	39	N 2021 0017	2019 01185
05	N 2021 0077	2019 01215	34	N 2020 1041	2019 00524	39	N 2021 0018	2019 01187
07	N 2020 1042	2019 00778	34	N 2021 0063	2019 00767	39	N 2021 0019	2019 01190
07	N 2021 0001	2019 02288	34	N 2021 0065	2019 00124	39	N 2021 0023	2020 01108
08	N 2020 1042	2019 00778	34	N 2021 0066	2019 00244	39	N 2021 0024	2020 01110
09	N 2021 0047	2019 01192	34	N 2021 0071	2019 00683	39	N 2021 0025	2020 01397
09	N 2021 0059	2019 01638	35	N 2020 1035	2019 00871	39	N 2021 0026	2020 01616
10	N 2021 0023	2020 01108	35	N 2021 0002	2019 00382	39	N 2021 0028	2020 00591
12	N 2021 0030	2020 00969	35	N 2021 0003	2019 01754	39	N 2021 0031	2020 01272
12	N 2021 0064	2019 01385	35	N 2021 0006	2019 01350	39	N 2021 0054	2020 00853
16	N 2021 0044	2019 01776	35	N 2021 0007	2020 00714	40	N 2021 0054	2020 00853
16	N 2021 0048	2018 00195	35	N 2021 0008	2019 02190	41	N 2021 0029	2019 01934
16	N 2021 0049	2018 00197	35	N 2021 0009	2020 01300	41	N 2021 0033	2020 01968
16	N 2021 0050	2018 00200	35	N 2021 0010	201901599	41	N 2021 0034	2020 01969
16	N 2021 0051	2018 00201	35	N 2021 0011	2019 01601	41	N 2021 0052	2020 01050

16	N 2021 0069	2019 01939	35	N 2021 0013	2019 01191	41	N 2021 0069	2019 01929
17	N 2021 0054	2020 00853	35	N 2021 0014	2020 00272	41	N 2021 0074	2020 00118
19	N 2021 0054	2020 00853	35	N 2021 0015	2020 00812	42	N 2021 0041	2019 02163
20	N 2021 0042	2019 01907	35	N 2021 0016	2020 01233	43	N 2021 0014	2020 00272
21	N 2021 0058	2019 01131	35	N 2021 0017	2019 01185	43	N 2021 0045	2019 01291
21	N 2021 0070	2019 00847	35	N 2021 0018	2019 01187	43	N 2021 0059	2019 01638
28	N 2021 0059	2019 01638	35	N 2021 0019	2019 01190	44	N 2020 1043	2019 00761
29	N 2021 0016	2020 01233	35	N 2021 0023	2020 01108	45	N 2021 0014	2020 00272
29	N 2021 0031	2020 01272	35	N 2021 0024	2020 01110	45	N 2021 0048	2018 00195
29	N 2021 0040	2019 01061	35	N 2021 0027	2020 00359	45	N 2021 0049	2018 00197
29	N 2021 0053	2020 01432	35	N 2021 0031	2020 01272	45	N 2021 0050	2018 00200
29	N 2021 0075	2020 01928	35	N 2021 0032	2020 01601	45	N 2021 0051	2018 00201
29	N 2021 0076	2020 01929	35	N 2021 0033	2019 01968			
30	N 2021 0006	2019 01350	35	N 2021 0034	2020 01969			
30	N 2021 0016	2020 01233	35	N 2021 0035	2020 01970			

**ƏMTƏƏ NİŞANLARININ QEYDİYYATI İLƏ BAĞLI İDDİA SƏNƏDLƏRİNİN SAY  
GÖSTƏRİCİSİ  
НУМЕРАЦИОННЫЙ УКАЗАТЕЛЬ ЗАЯВОК НА РЕГИСТРАЦИЮ НА  
ТОВАРНЫХ ЗНАКОВ**

İddia sənədinin №-si № заявки	Şəhadətnamənin №-si № свидетельства	ƏXBТ МКТУ	İddia sənədinin №-si № заявки	Şəhadətnamənin №-si № свидетельства	ƏXBТ МКТУ	İddia sənədinin №-si № заявки	Şəhadətnamənin №-si № свидетельства	ƏXBТ МКТУ
2017 33459	N 2020 1036	32	2019 01385	N 2021 0064	12			
2018 00195	N 2021 0048	16	2019 01443	N 2021 0057	05	2020 00853	N 2021 0054	01
		45	2019 01599	N 2021 0010	35			02
2018 00197	N 2021 0049	16			38			17
		45	2019 01601	N 2021 0011	35			19
2018 00200	N 2021 0050	16			38			35
		45	2019 01638	N 2021 0059	09			37
2018 00201	N 2021 0051	16			28			39
		45			43			40
2018 01143	N 2020 1037	34	2019 01727	N 2021 0005	05	2020 00914	N 2021 0055	03
2018 01416	N 2020 1038	34	2019 01754	N 2021 0003	35			35
2018 01417	N 2020 1039	34	2019 01776	N 2021 0044	16	2020 00969	N 2021 0030	12
2019 00124	N 2021 0065	34			35			35
2019 00244	N 2021 0066	34	2019 01907	N 2021 0042	20	2020 01050	N 2021 0052	35
2019 00246	N 2020 1040	34			35			38
2019 00382	N 2021 0002	33	2019 01934	N 2021 0029	41			41
		35	2019 01939	N 2021 0069	16	2020 01108	N 2021 0023	10
2019 00524	N 2020 1041	34			41			35
2019 00683	N 2021 0071	34	2019 02075	N 2021 0038	03			39
2019 00761	N 2020 1043	44			05	2020 01110	N 2021 0024	05
2019 00767	N 2021 0063	34			35			35
2019 00778	N 2020 1042	07	2019 02076	N 2021 0039	03			39
		08			05	2020 01233	N 2021 0016	29
2019 00835	N 2021 0004	05			35			30
2019 00847	N 2021 0070	03	2019 02098	N 2021 0037	32			35
		21	2019 02163	N 2021 0041	35	2020 01272	N 2021 0031	29
2019 00871	N 2020 1035	32			42			35
		35	2019 02190	N 2021 0008	32			39

2019 00958	N 2021 0072	32			33	2020 01300	N 2021 0009	33
2019 00959	N 2021 0073	32			35			35
2019 01035	N 2021 0060	45	2019 02193	N 2021 0068	30	2020 01318	N 2021 0022	05
2019 01038	N 2021 0067	03	2019 02280	N 2021 0012	05	2020 01397	N 2021 0025	32
		05	2019 02288	N 2021 0001	07			33
2019 01061	N 2021 0040	29	2020 00040	N 2021 0061	05			39
2019 01131	N 2021 0058	21	2020 00041	N 2021 0062	05	2020 01432	N 2021 0053	29
		30	2020 00118	N 2021 0074	41			30
2019 01185	N 2021 0017	01	2020 00272	N 2021 0014	35			35
		35			36	2020 01601	N 2021 0032	33
		39			39			35
2019 01187	N 2021 0018	01			43	2020 01616	N 2021 0026	32
		35			45			33
		39	2020 00295	N 2021 0020	05			39
2019 01190	N 2021 0019	01	2020 00349	N 2021 0021	05	2020 01928	N 2021 0075	29
		35	2020 00350	N 2021 0056	05	2020 01929	N 2021 0076	29
		39	2020 00359	N 2021 0027	35	2020 01968	N 2021 0033	35
2019 01191	N 2021 0013	03	2020 00558	N 2021 0043	35			41
		35			36	2020 01969	N 2021 0034	35
2019 01192	N 2021 0047	09	2020 00591	N 2021 0028	36			41
2019 01194	N 2021 0046	33			39	2020 01970	N 2021 0035	30
2019 01215	N 2021 0077	05	2020 00714	N 2021 0007	32			35
2019 01291	N 2021 0045	43			33	2020 01971	N 2021 0036	30
2019 01350	N 2021 0006	30			35			35
		35			39			
		39	2020 00812	N 2021 0015	35			

**ƏMTƏƏ NİŞANLARININ QEYDİYYATI HAQQINDA ŞƏHADƏTNAMƏLƏRİN  
SAY GÖSTƏRİCİSİ  
НУМЕРАЦИОННЫЙ УКАЗАТЕЛЬ О РЕГИСТРАЦИИ СВИДЕТЕЛЬСТВ  
НА ТОВАРНЫЕ ЗНАКИ**

Şəhadətnamənin №-si	İddia sənədinin №-si	ƏXBТ	Şəhadətnamənin №-si	İddia sənədinin №-si	ƏXBТ	Şəhadətnamənin №-si	İddia sənədinin №-si	ƏXBТ
№ свидетельств	№ заявки	МКТУ	№ свидетельства	№ заявки	МКТУ	№ свидетельства	№ заявки	МКТУ
N 2020 1035	2019 00871	32	N 2021 0019	2019 01190	01	N 2021 0047	2019 01192	09
		35			35	N 2021 0048	2018 00195	16
		39			39			45
N 2020 1036	2017 33459	32	N 2021 0020	2020 00295	05	N 2021 0049	2018 00197	16
N 2020 1037	2018 01143	34	N 2021 0021	2020 00349	05			45
N 2020 1038	2018 01416	34	N 2021 0022	2020 01318	05	N 2021 0050	2018 00200	16
N 2020 1039	2018 01417	34	N 2021 0023	2020 01108	10			45
N 2020 1040	2019 00246	34			35	N 2021 0051	2018 00201	16
N 2020 1041	2019 00524	34			39			45
N 2020 1042	2019 00748	07	N 2021 0024	2020 01110	05	N 2021 0052	2020 01050	35
		08			35			38
N 2020 1043	2019 00761	44			39			41
N 2021 0001	2019 02288	07	N 2021 0025	2020 01397	32	N 2021 0053	2020 01432	29
N 2021 0002	2019 00382	33			33			30
		35			39			35
N 2021 0003	2019 01754	35	N 2021 0026	2020 01616	32	N 2021 0054	2020 00853	01
N 2021 0004	2019 00835	05			33			02



N 2021 0005	2019 01727	05			39			17
N 2021 0006	2019 01350	30	N 2021 0027	2020 00359	35			19
		35	N 2021 0028	2020 00591	36			35
		39			39			37
N 2021 0007	2020 00714	32	N 2021 0029	2019 01934	41			39
		33	N 2021 0030	2020 00969	12			40
		35			35	N 2021 0055	2020 00914	03
		39	N 2021 0031	2020 01272	29			35
N 2021 0008	2019 02190	32			35	N 2021 0056	2020 00350	05
		33			39	N 2021 0057	2019 01443	05
		35	N 2021 0032	2020 01601	33	N 2021 0058	2019 01131	21
		39			35			30
N 2021 0009	2020 01300	33	N 2021 0033	2020 01968	35	N 2021 0059	2019 01638	09
		35			41			28
		39	N 2021 0034	2020 01969	35			43
N 2021 0010	2019 01599	35			41	N 2021 0060	2019 01035	45
		38	N 2021 0035	2020 01970	30	N 2021 0061	2020 00040	05
N 2021 0011	2019 01601	35			35	N 2021 0062	2020 00041	05
		38	N 2021 0036	2020 01971	30	N 2021 0063	2019 00767	34
N 2021 0012	2019 02280	05			35	N 2021 0064	2019 01385	12
N 2021 0013	2019 01191	03	N 2021 0037	2019 02098	32	N 2021 0065	2019 00124	34
		35	N 2021 0038	2019 02075	03	N 2021 0066	2019 00244	34
N 2021 0014	2020 00272	35			05	N 2021 0067	2019 01038	03
		36			35			05
		39	N 2021 0039	2019 02076	03	N 2021 0068	2019 02193	30
		43			05	N 2021 0069	2019 01939	16
		45			35			41
N 2021 0015	2020 00812	35	N 2021 0040	2019 01061	29	N 2021 0070	2019 00847	03
		39	N 2021 0041	2019 02163	35			21
N 2021 0016	2020 01233	29			42	N 2021 0071	2019 00683	34
		30	N 2021 0042	2019 01907	20	N 2021 0072	2019 00958	32
		35			35	N 2021 0073	2019 00959	32
N 2021 0017	2019 01185	01	N 2021 0043	2020 00558	35	N 2021 0074	2020 00118	41
		35			36	N 2021 0075	2020 01928	29
		39	N 2021 0044	2019 01776	16	N 2021 0076	2020 01929	29
N 2021 0018	2019 01187	01			35	N 2021 0077	2019 01215	05
		35	N 2021 0045	2019 01291	43			
		39	N 2021 0046	2019 01194	33			

## SƏNAYE NÜMUNƏLƏRİNƏ DAİR İDDİA SƏNƏDLƏRİ

Bülleten № 1. 29.01.2021

AZ

(21) S 2019 0075

(22) 18.10.2019

(51) 09-01

(71) Əzizov Bəylər Abas oğlu (AZ)

(72) Əzizov Bəylər Abas oğlu (AZ)

(54) BUTULKA (2 VARIANTDA)

(57) Təklif edilən "Butulka (2 variantda)" sənaye nümunəsi aşağıda sadalanmış xüsusiyyətləri ilə xarakterizə olunur: VARIANT 1:



- Butulkanın diskşəkilli məhdudlaşdırıcı olan yivli tac, konusşəkilli çiyinlərə səlis keçən uzun boğazlıq və dibə doğru aşağı hissədə silindrik formalı gövdə ilə yerinə yetirilməsi ilə;
- Boğaz hissəsində dairəvi zolaqların mövcudluğu ilə;



- Hündür boğazlıq, uzun silindrik gövdəyə səlis keçən konusvari çiyinlər və dib ilə;
- Hündür boğazlığın qurtaracağında dairəvi xətlərin altında enlənməyə doğru gedən hissədə zolaq arasında "BEST" yazısının mövcudluğu ilə;



- Orta hissəsi hamar və aşağıya doğru konuslarda zolaqların və emblemlərin mövcudluğu ilə;
- Alt hissəsi konusvari formaya xətlərin keçməsi ilə;



- Alt hissədə xətlərin arasında "BEST" loqosunun mövcudluğu ilə;
- Loqolarda "B" hərfinin mövcudluğu ilə.



## VARIANT 2:



- Butulkanın diskşəkili məhdudlaşdırıcı olan yivli tac, konusşəkili çiyinlərə səlis keçən qısa boğazlıq və dibə doğru aşağı hissədə silindrik formalı gövdə ilə yerinə yetirilməsi ilə;
- Qısa boğaz altında dairəvi zolaqların mövcudluğu ilə;



- Qısa boğazın altı enlənmə və təkrar darlaşıb və təkrar enlənmədə olan zolaqların arasında "BEST" sözünün mövcudluğu ilə;
- Orta hissəsi hamar və aşağıya doğru konuslarda zolaqların və emblemlərin mövcudluğu ilə;



- Yivli tac, sonra enlənən boğaz altı və təkrar darlaşıb və enlənmə keçidin mövcudluğu ilə;
- Yuxarıda zolaq altında hamar darlaşma keçidi ilə;



- Alt hissəsi konusvari formaya xətlərin keçməsi ilə;
- Alt hissədə xətlərin arasında "BEST" loqosunun mövcudluğu ilə;



- Loqolarda "B" hərfinin mövcudluğu ilə.

(21) S 2019 0070

(22) 14.10.2019

(51) 11-01

(31) WIPO82656

(32) 15.04.2019

(33) WO

(71) Bulgari S.p.A. (IT)

(72) Lucia Silvestri (IT)

(74) Əfəndiyev Vaqif Firuz oğlu (AZ)

(54) BOYUNBAĞI

(57) Təklif edilən "Boyunbağı" sənaye nümunəsi aşağıda sadalanmış mühüm əlamətləri ilə səciyyələnir:



- məmulatın əsas forma təşkilədi elementlərinin tərkibinə daxil olan kiçik zəncirin, dekorativ elementlərin və bəndləmə qurğusunun mövcudluğu ilə;

- boyunbağının, gövdəyə eyni formalı dekorativ elementlər dəstinin yerləşdirilmiş kiçik zəncir formasında yerinə yetirilməsi ilə;



- dekorativ elementlərin, ortası üçbucaq formasında kəsilmiş və mərkəzi dəyirmi elementə malik olan, üçbucaqlı bəzək elementlərindən təşkil edilmiş stilləşdirilmiş çiçəklər formasında yerinə yetirilməsi ilə; fərqlənir:

- dekorativ elementlər dəstinin öz aralarında birləşdirilmiş doqquz stilləşdirilmiş çiçəklər dəsti formasında yerinə yetirilməsi ilə;



- mərkəzi dekorativ çiçəyin ölçüsünün ən böyük, digər çiçək elementlərinin ölçülərinin mərkəzdən hər iki tərəf istiqamətdə tədricən kiçilən formada yerləşdirilməsi ilə;



- dekorativ çiçəyin, diskəbənzər boşluğa malik olan ştift vasitəsi ilə bir blok şəklində birləşdirilmiş dörd üçbucaqlı bəzək elementlərindən təşkil edilmiş formada yerinə yetirilməsi ilə;
- bəzək elementlərinin tinləri dəyirmiləşdirilmiş, yan tərəflərdən ovalaşdırılmış və içəriyə doğru əyildilmiş bərabərtərəfli prizmalar formasında yerinə yetirilməsi ilə;



- mərkəzi çiçəyin hər iki tərəfində yerləşdirilmiş yan tərəf çiçəklərin kəsik və taxılmış, lakin qalan digər çiçəklərin biri-birinə hörülmüş formada yerinə yetirilməsi ilə;
- kiçik zəncirin eyni halqalar sırasından, ardıcılıqla biri-biri ilə ştift vasitəsi ilə birləşdirilmiş, biri-birinə nisbətdə çevrilə bilən formada yerinə yetirilməsi ilə;



- kiçik zəncir halqalarının üz səthi maili və iki tərəfi açıq üçbucaqlı orta hissəyə malik olan bərabəryanlı üçbucaqlı prizmalar formasında yerinə yetirilməsi ilə;
- bəndləmə qurğusunun kiçik ölçüdə dekorativ çiçək elementi ilə təchiz edilməsi ilə;
- dekorativ elementlərinin yan və aşağı hissələrinin və kiçik zəncirin yan tərəf halqalarının texnoloji kəsiklərlə təchiz edilmiş formada yerinə yetirilməsi ilə.

- bəzək elementlərinin mürəkkəb relyefli üz səthə malik olan, sferavari qabarıq və içəriyə doğru büküldülmüş, öz aralarında birləşərək ayrı-ayrı seqmentlərdən təşkil edilmiş formada yerinə yetirilməsi ilə;

(21) S 2019 0071  
(22) 14.10.2019  
(51) 11-01

(31) WIPO82656  
(32) 15.04.2019  
(33) WO

(71) Bulgari S.p.A. (IT)

(72) Lucia Silvestri (IT)



(74) Əfəndiyev Vaqif Firuz oğlu (AZ)

(54) ASMA SIRĞA

(57) Təklif edilən “ Asma sırğa” sənaye nümunəsi aşağıda sadalanmış xüsusiyyətləri ilə səciyyələnir:

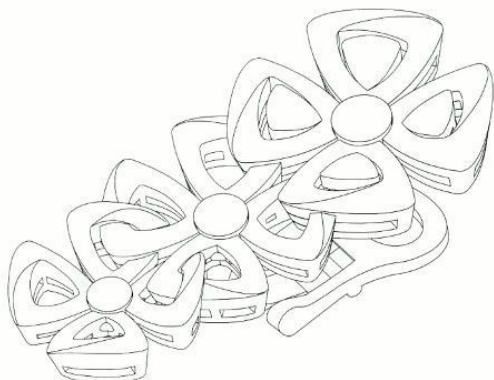

- məmulatın forma təşkiledici elementlərinin tərkibinin əsas elementləri olan dekorativ elementlərin və bəndləmə qurğusunun mövcudluğu ilə;

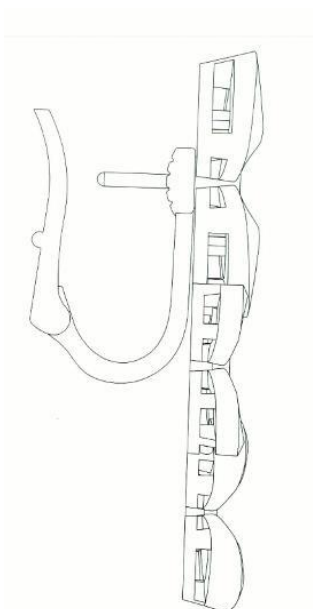

- dekorativ elementlərin ortası iki tərəfi açıq və mərkəzi dəyirmi elementlə təchiz edilmiş, üçbucaqlı bəzək elementlərindən formalaşdırılmış stilləşdirilmiş çiçəklər formasında yerinə yetirilməsi ilə;  
- bəndləmə qurğusunun ştift və bəndləyici elementlə təchiz edilməsi ilə; fərqlənir:

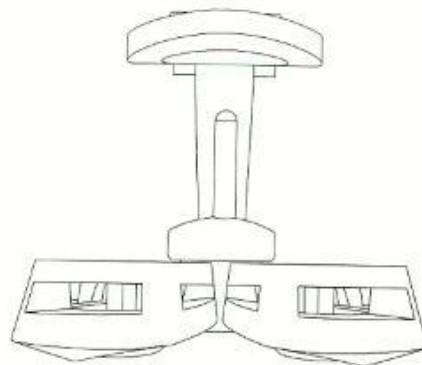

- məmulatın öz aralarında bir-biri ilə birləş-dirilmiş, ölçüləri tədricən kiçilən üç dekorativ stilləşdirilmiş çiçəklərdən təşkil edilmiş formada yerinə yetirilməsi ilə;  
- dekorativ çiçəyin dörd üçbucaqlı bir bloka yığılmış bəzək elementləri formasında yerinə yetirilməsi ilə;  
- bəzək elementlərinin bərabərtərəfli, tinləri dəyirmiləşdirilmiş, yan tərəfləri ovalaşdırılmış və içəriyə doğru çəpləşdirilmiş üçbucaqlı prizmalar formasında yerinə yetirilməsi ilə;

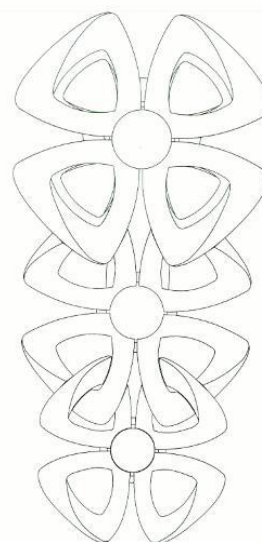

- bəzək elementlərinin üz səthi mürəkkəb relyefə malik olan, sferavari qabarıq və içəriyə batırılmış, bir-biri ilə birləşdirilmiş ayrı-ayrı seqmentlər formasında yerinə yetirilməsi ilə;  
- yuxarı dekorativ çiçək elementlərinin ölçüsünün bir qədər böyük, digər çiçək elementlərinin isə öl-

çülərinin tədricən kiçilən formada yerinə yetirilməsi ilə;

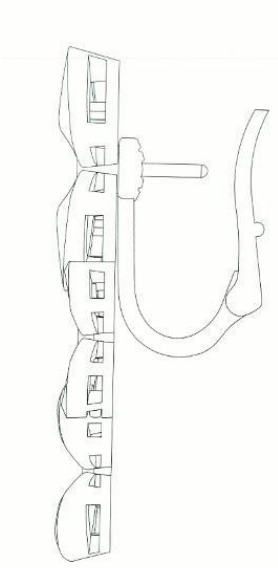

- orta çiçək elementinin kəsik və yuxarı çiçəyin gövdəsinə yerləşdirilmiş, üçüncü aşağı çiçəyin isə orta çiçəyə hörülüb birləşdirilmiş formada yerinə yetirilməsi ilə;

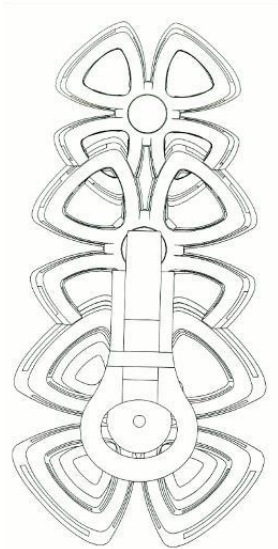

- dekorativ bəzək elementlərinin yan tərəflərinin səthlərinin ensiz texnoloji iki tərəfi açıq düzbucaqlı kəsiklərlə təchiz edilmiş formada yerinə yetirilməsi ilə;

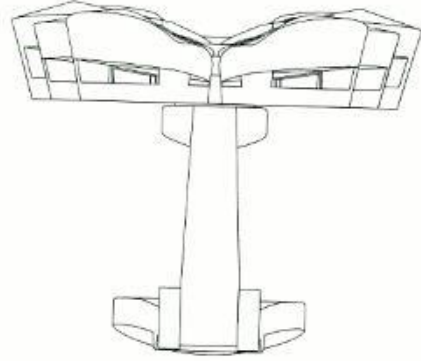

- bəndləmə qurğusunun şiftinin qarmağabənzər yastı bəndlə birlikdə və ucu ovalaşdırılmış kəsikdə təchiz edilmiş hərəkətli fiksasiyaedici bü-kük planka formasında yerinə yetirilməsi ilə;

(21) S 2019 0072

(22) 14.10.2019

(51) 11-01

(31) WIPO82656

(32) 15.04.2019

(33) WO

(71) Bulgari S.p.A. (IT)

(72) Lucia Silvestri (IT)

(74) Əfəndiyev Vaqif Firuz oğlu (AZ)

(54) SIRĞA

(57) Təklif edilən "SIRĞA" sənaye nümunəsi aşağıda sadalanmış xüsusiyyətləri ilə səciyyələnir:

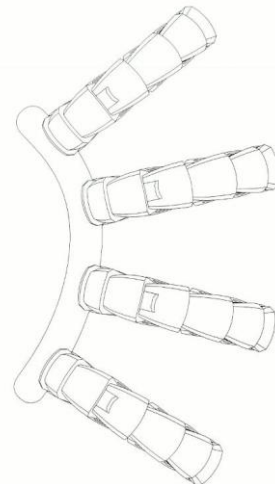

- məmulatın dekorativ elementlərinin trapesiodal kəsik halqalar
- prizmalar formasında yerinə yetirilməsi ilə;

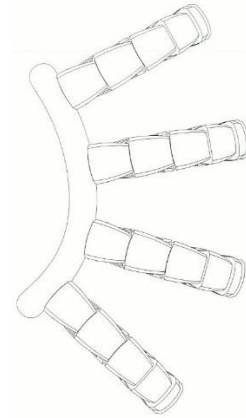
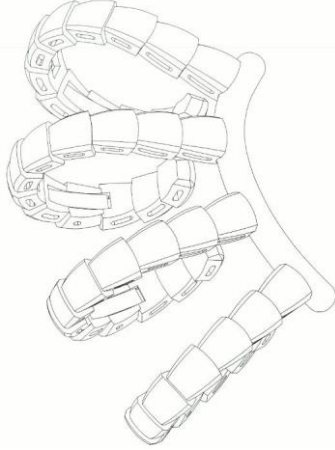

- dekorativ elementlərin dörd halqavari içəriyə doğru əyilmiş, birbirindən eyni məsafədə yerləşdirilmiş, halqa dəstləri formasında yerinə yetirilməsi ilə;

- halqavari prizmaların iki tərəfi açıq, onların yan tərəflərində yerləşdirilmiş texnoloji dəliklərlə təchiz edilmiş formada yerinə yetirilməsi ilə; fərqlənir:

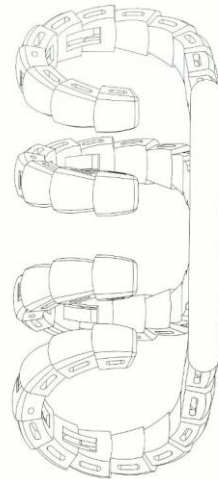
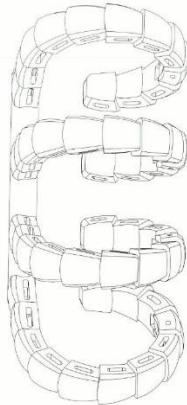

- halqa dəstlərinin, üz, yan və arxa tərəfləri azacıq ovalaşdırılmış eyni ölçülü prizmalar və yan üz tinləri dekorativ faskalara malik olan formada yerinə yetirilməsi ilə;

- məmulatın, dörd dekorativ elementinin içəriyə doğru əyilmiş və dəyirmi seqmentə - tutqaca bərkidilmiş formada yerinə yetirilməsi ilə;

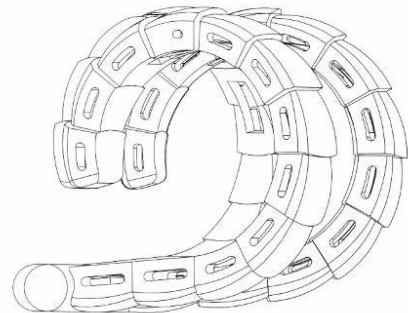

- halqavari - prizmatik dəstlərinin yan tərəflərinin ortasında iki tərəfi açıq texnoloji dəliklərlə yerləşdirilmiş formada yerinə yetirilməsi ilə.

(21) S 2019 0073

(22) 14.10.2019

(51) 11-01

(31) WIPO82656

(32) 15.04.2019

(33) WO

(71) Bulgari S.p.A. (IT)

(72) Lucia Silvestri (IT)

(74) Əfəndiyev Vaqif Firuz oğlu (AZ)

(54) QOLBAQ

(57) Təklif edilən "QOLBAQ" sənaye nümunəsi aşağıda sadalanmış mühüm əlamətləri ilə səciy-yələdir:

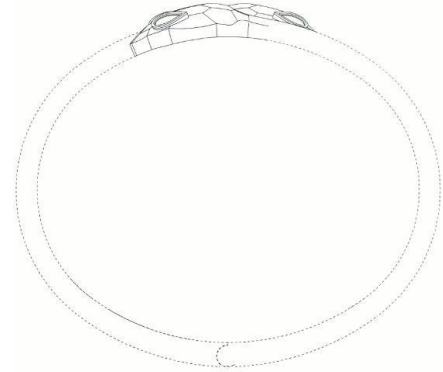

- stilləşdirilmiş ilan başlarının, üst səthi vertikal çəpləşdirilmiş sferavari damcıabənzər element formasında yerinə yetirilməsi ilə;

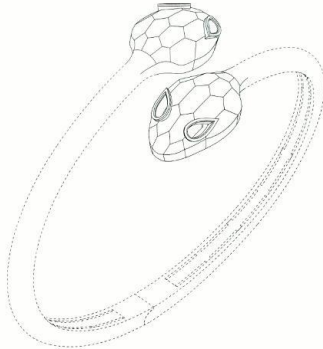

- məmulatın əsas forma təşkilədiçi dekorativ elementi olan stilləşdirilmiş ilan başının və açıq-tutqac halqasının mövcudluğu ilə; fərqlənir:



- ilan başlarının səthlərinin həndəsi quruluşa malik olan, altıbucaqlı, müxtəlif ölçülü örtüklərlə-pullarla təchiz edilmiş formada yerinə yetirilməsi ilə;

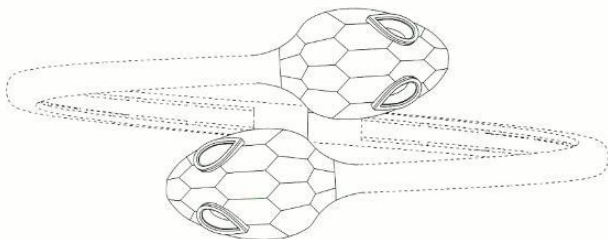

- məmulatın iki dekorativ elementlə, görünüşləri və ölçüləri eynilik təşkil edən, əks istiqamətlərə yönəldilmiş stilləşdirilmiş ilan başları formasında yerinə yetirilməsi ilə;

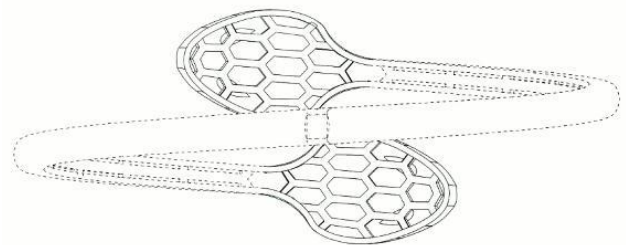

- stilləşdirilmiş ilan gözünün relyefli görünüşlü damcıabənzər iki tərəfi açıq göz yuvası formada yerinə yetirilməsi ilə;

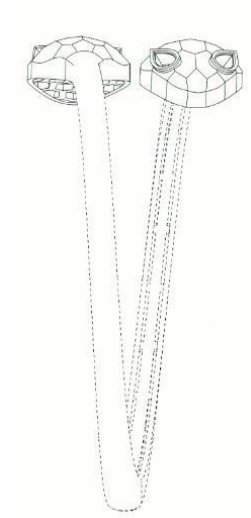

(57) Təklif edilən “ Asma bəzək” sənaye nümunəsi aşağıda sadalanmış xüsusiyyətləri ilə səciyyələnir:



- ilan başlarının daxili içəriyə doğru əyidilmiş örtüklərinin toplu şanabənzər struktur formasında yerinə yetirilməsi ilə.

- onun kompozisiyasının tərkibinin əsasını təşkil edən dekorativ elementin stilləşdirilmiş çiçək formasında yerinə yetirilməsi ilə;

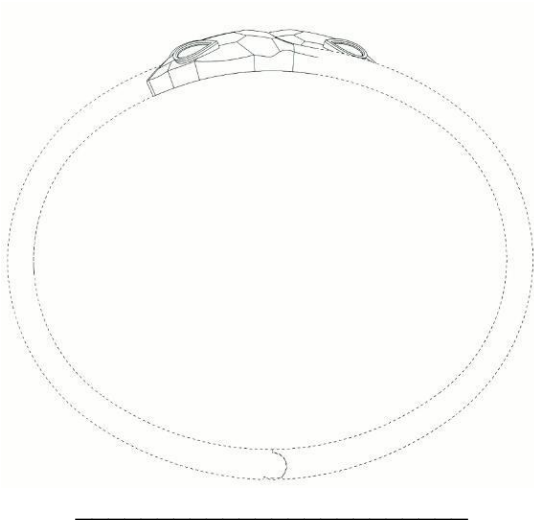

(21) S 2019 0074  
(22) 14.10.2019  
(51) 11-01

(31) WIPO82656  
(32) 15.04.2019  
(33) WO

(71) Bulgari S.p.A. (IT)

(72) Lucia Silvestri (IT)

(74) Əfəndiyev Vaqif Firuz oğlu (AZ)

(54) ASMA BƏZƏK

- stilləşdirilmiş çiçəyin iki tərəfi açıq üçbucaqlı orta hissəyə malik olan və mərkəzi dairəvi elementlə təchiz edilmiş formada yerinə yetirilməsi ilə. fərqlənir:

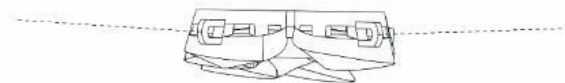

- məmulatın, iki kiçik zəncirlər vasitəsi ilə iki üçbucaqlı bəzək elementləri ilə birləşdirilmiş stilləşdirilmiş çiçəkdən təşkil edilmiş formada yerinə yetirilməsi ilə;





- dekorativ çiçəyin bir dəst formasında birləşdirilmiş dörd üçbucaqlı bəzək elementlərindən təşkil edilmiş tərzdə yerinə yetirilməsi ilə;

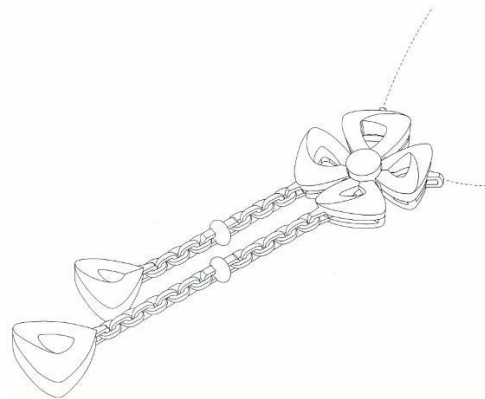

- iki asılmış bəzək elementlərinin üz və arxa tərəfləri sferavari irəliyə doğru yönəldilmiş və içəriyə doğru əyildilmiş seqmentlərdən təşkil edilmiş formada yerinə yetirilməsi ilə;  
- stilləşdirilmiş çiçəyin yan səthlərinin nazik iki tərəfi açıq texnoloji kəsiklərlə təchiz edilmiş for-mada yerinə yetirilməsi ilə;



- çiçəyin bəzək elementlərinin, tinləri dəyirmiləşdirilmiş, qabarıq və yan tərəfləri mərkəzə doğru çəpləşdirilmiş bərabərtərəfli üçbucaqlı prizmalar formasında yerinə yetirilməsi ilə;  
- çiçəyin bəzək elementlərinin üz səthinin mü-rəkkəb relyefə malik olan, sferavari irəliyə doğru yönəldilmiş və içəriyə doğru əyildilmiş seqmentlərdən təşkil edilmiş formada yerinə yetirilməsi ilə;



- iki kiçik zəncirin fərqli uzunluğa malik ovalşə-killi halqa dəstləri, sferavari, konturu boyu ellip-soid, ortasında taxma olan tərzdə yerinə yetiril-məsi ilə.

(21) S 2019 0057

(22) 24.09.2019

(51) 25-01

(71) "DECORWOOD" MMC AZ 1021, Bakı şəh. Səbail rayonu, Badamdar ŞTQ, Massiv 1 (Badamdar qəs.), ev 5, mən. 107 (AZ)

(72) Şəbiyev Hasil Eldar oğlu (AZ)  
Adıgözəlov Oqtay Arif oğlu (AZ)

(74) Əfəndiyev Vaqif Firuz oğlu (AZ)

(54) NAXIŞLI DEKORATİV PANEL (2 VARIANT DA)

(57) Təklif edilən “ Naxışlı dekorativ panel” (2 vari-antda) sənaye nümunəsi aşağıda verilmiş xüsusiyyət-ləri ilə səciyyələnir:

- paneli üz səthinin qabarıq dekorativ naxışla təc-hiz edilmiş uzunsov həcmi planka formasında yeri-nə yetirilməsi ilə;
- qabarıq dekorativ naxışın barokko üslubuna xas olan stilləşdirilmiş bitki-gülçiçək elementlərinin rit-mik təkrarlanma əsasında yerinə yetirilməsi ilə;

VARIANT 1 fərqlənir:



FIG. 1.1

- panelin görünüşdə uzunsov düzbucaqlı planka formasında yerinə yetirilməsi ilə;
- dekorativ qabarıq naxışın panelin yastı səthinin orta hissəsində onun uzununa kənarlarından bir qədər geridə yerləşdirilməsi ilə;
- məmulatın əsas ornamental motivinin bitki-gül çiçək səbəti formasında yerinə yetirilməsi ilə;
- bitki-gül çiçək səbətinin görünüşünün mərkəzdən əks tərəflərə istiqamətləndirilmiş iki hissədən ibarət olan formada yerinə yetirilməsi ilə;
- bitki-gül çiçək səbətinin yuxarı hissəsinin, yan tərəfləri böyük C-şəkilli qıvrım akant yarpaqları ilə və ortada isə pilləvari sallanan çiçəklərdən ibarət olan buketlə təchiz edilmiş formada yerinə yetirilməsi ilə;
- bitki-gül çiçək səbətinin aşağı hissəsinin yan tərəfləri kiçik C-şəkilli qıvrım akant yarpaqları ilə və iki kiçik çiçəklərdən ibarət olan yüksələn buket sıraları ilə təchiz edilmiş formada yerinə yetirilməsi ilə;

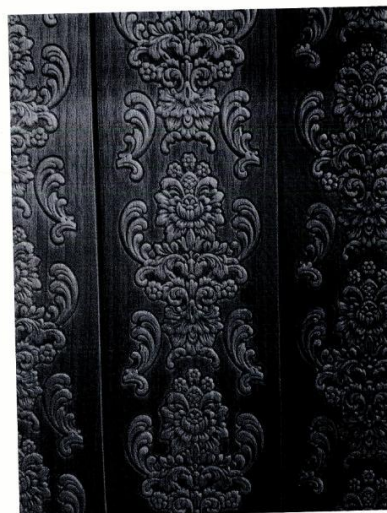

FIG. 1.3

- əsas ornamental motivin, kiçik aralıq məsafə ilə davamlı düzölmüş sıralar formasında yerinə yetirilməsi ilə;
- bitki-gül çiçək səbətlərinin hər iki tərəfində C-şəkilli akant yarpağından təşkil edilmiş davamlı sıralar formasında yerinə yetirilməsi ilə;



FIG. 1.2

- dekorativ naxışın, panelin yastı sahəsinin kənarına çıxmayan, basmanaxış formasında yerinə yetirilməsi ilə;
- dekorativ naxışın ağ-qara rəngdə, fakturasının isə tutqun şəkildə yerinə yetirilməsi ilə;

VARIANT 2 fərqlənir:

- panelin görünüşündə uzunsov düzbucaqlı planka formasında yerinə yetirilməsi ilə;

- dekorativ qabarıq naxışın, panelin yastı səthinin orta hissəsində onun uzununa kənarlarından boş yer buraxılmadan yerləşdirilməsi ilə;
- məmulatın əsas ornamental motivinin bitki-gül çiçək səbəti formasında yerinə yetirilməsi ilə;
- bitki-gül çiçək səbətinin hər iki tərəfini C-şəkilli akant yarpaqlarından təşkil edilmiş davamlı sıralar formasında yerinə yetirilməsi ilə;

- dekorativ naxışın ağ-qara, fakturasının isə tut-qun formada yerinə yetirilməsi ilə.



Fiq. 2.1

- bitki-gül çiçək səbətinin görünüşünün mərkəzdən əks tərəflərə istiqamətləndirilmiş iki hissədən ibarət olan formada yerinə yetirilməsi ilə; bitki-gül çiçək səbətinin yuxarı hissəsinin, yan tərəfləri böyük C-şəkilli qıvrım akant yarpaqları ilə, ortada isə pilləvarı, sallanan çiçəklərdən ibarət olan buketlə təchiz edilmiş formada yerinə yetirilməsi ilə;
- bitki-gül çiçək səbətinin aşağı hissəsinin yan tərəfləri kiçik C-şəkilli qıvrım akant yarpaqları ilə və iki kiçik çiçəkdən ibarət olan yüksələn buket sıraları ilə təchiz edilmiş formada yerinə yetirilməsi ilə;
- əsas ornamental motivin təkrarlanan və kiçik məsafələrə malik davamlı cərgələrlə düzülmüş səbətlər formasında yerinə yetirilməsi ilə;
- dekorativ naxışın trafaret naxışvurma üsulu ilə yerinə yetirilməsi ilə;

**“Sənayə nümunələrinin beynəlxalq qeydiyyatı haqqında” Haqa müqaviləsinin  
Cenevrə Aktı çərçivəsində Azərbaycan Respublikasında qorunan sənayə  
nümunələri barədə məlumatlar**

AZ

Bülleten № 1. 29.01.2021

**“Sənayə nümunələrinin beynəlxalq qeydiyyatı haqqında” Haqa  
müqaviləsinin Cenevrə Aktı çərçivəsində Azərbaycan Respublikasında  
qorunan sənayə nümunələri barədə məlumatlar**

**Сведения о международной регистрации промышленных образцов,  
охраняемых в Азербайджанской Республике в рамках Женевского  
Акта Гаагского соглашения “О международной регистрации  
промышленных образцов”**

(11) DM/212 179

(15) 08.01.2021

(22) 08.01.2021

(28) 5

(51) 02-04

(73) Valentino S.p.A, Via Turati 16/18, I-  
20121 Milano (IT)

(72) Jacopo Venturini, c/o Valentino S.p.A.  
Via Turati 16/18, I-20121, Milano, IT

(54) 1.-5. Ayaqqabı / 1.-5. Обувь

(45) 22.01.2021

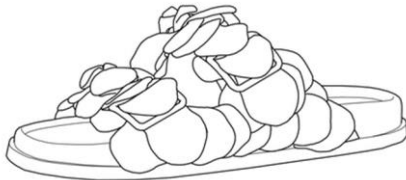
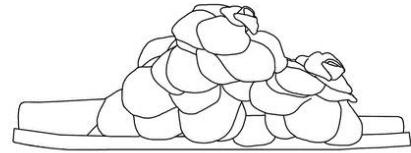

**“Sənaye nümunələrinin beynəlxalq qeydiyyatı haqqında” Haaqa müqaviləsinin  
Cenevrə Akti çərçivəsində Azərbaycan Respublikasında qorunan sənaye nümunələri  
barədə məlumatlar**

02-04– 02-04

Bülleten № 1. 29.01.2021

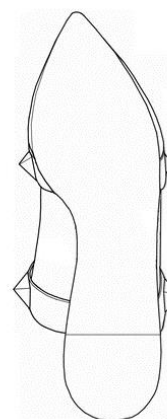
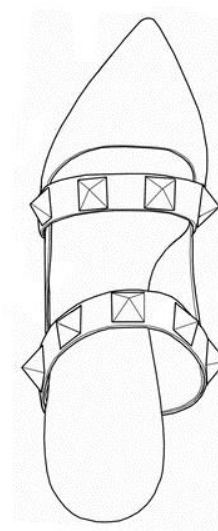
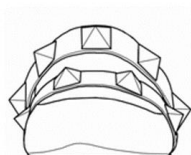
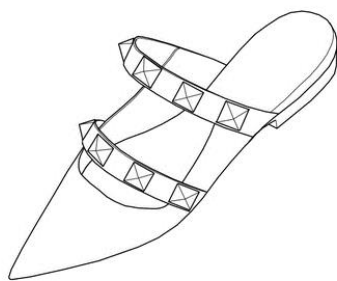
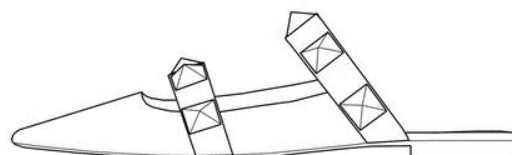
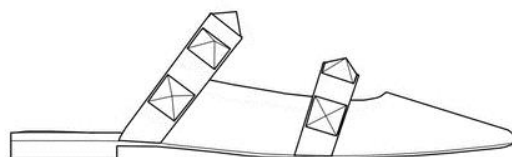
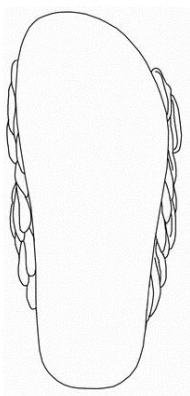



Сведения о международной регистрации промышленных образцов, охраняемых в Азербайджанской Республике в рамках Женевского Акта Гаагского соглашения "О международной регистрации промышленных образцов"

02-04- 02-04

Бюллетень №1. 29.01.2021

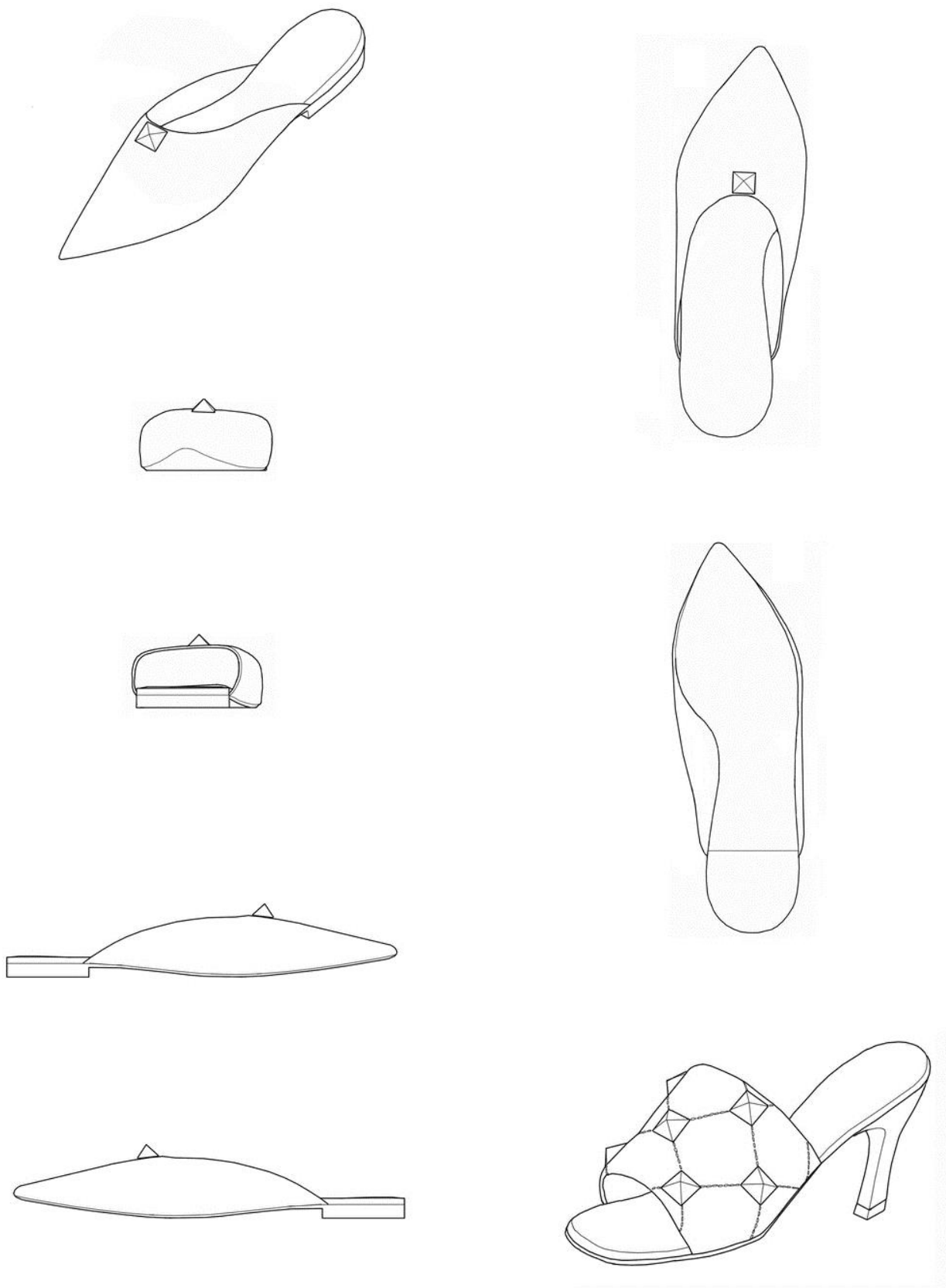

**“Sənaye nümunələrinin beynəlxalq qeydiyyatı haqqında” Haaqa müqaviləsinin  
Cenevrə Akti çərçivəsində Azərbaycan Respublikasında qorunan sənaye nümunələri  
barədə məlumatlar**

02-04– 02-04

Bülleten № 1. 29.01.2021

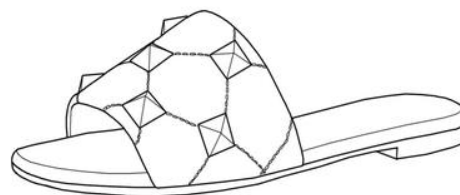
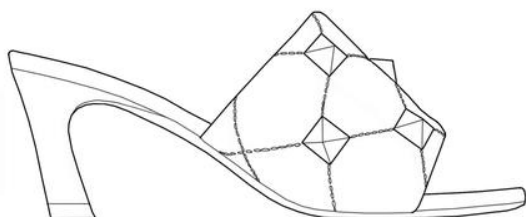
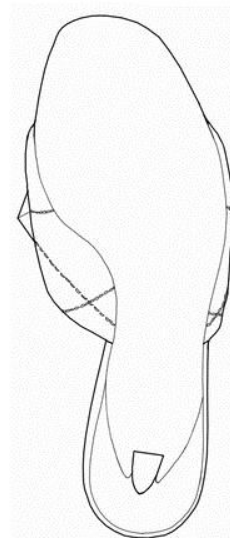
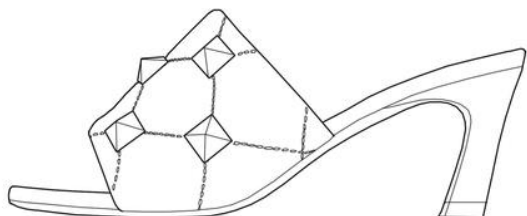
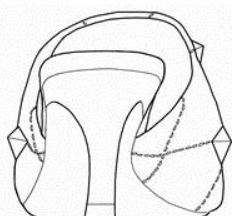
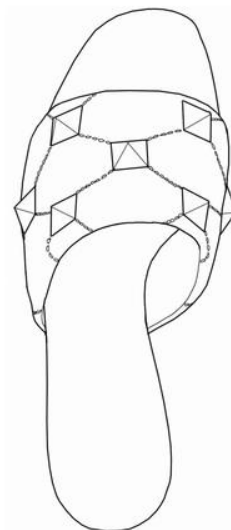
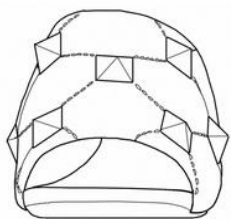

Сведения о международной регистрации промышленных образцов, охраняемых  
в Азербайджанской Республике в рамках Женевского Акта Гаагского соглашения  
“О международной регистрации промышленных образцов”

Бюллетень №1. 29.01.2021

02-04– 02-04

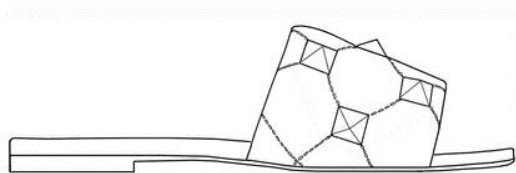
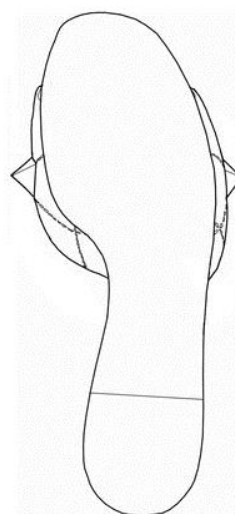
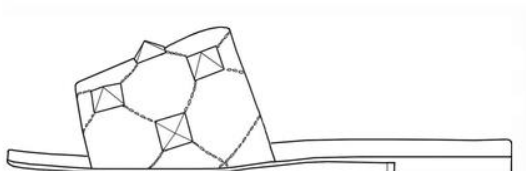
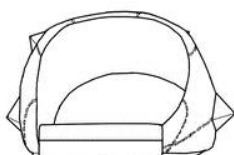
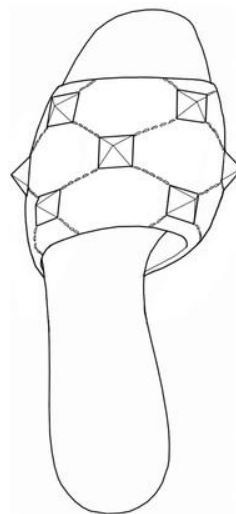
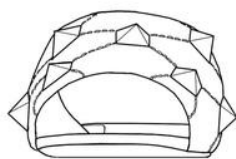

(11) DM/209 585

(15) 28.07.2020

(22) 28.07.2020

(28) 1

(51) 03-01

(73) Swatch AG (Swatch SA) (Swatch Ltd.),  
Nicolas G. Hayek Strasse 1, 2502  
Biel/Bienne (CH)

(72) Jérôme Rüttsche, Wabernstrasse 91,  
3007, Bern, CH; Felix Spuhler,  
Wabernstrasse 91, 3007, Bern, CH

(54) 1. Saat korpusu / 1. Корпус часов  
(45) 29.01.2021

**“Sənaye nümunələrinin beynəlxalq qeydiyyatı haqqında” Haaqa müqaviləsinin  
Cenevrə Akti çərçivəsində Azərbaycan Respublikasında qorunan sənaye nümunələri  
barədə məlumatlar**

03-01– 03-01

Bülleten № 1. 29.01.2021



- (11) DM/212 178
- (15) 08.01.2021
- (22) 08.01.2021
- (28) 3
- (51) 03-01
- (73) Valentino S.p.A, Via Turati 16/18, I-20121 Milano (IT)
- (72) Jacopo Venturini, c/o Valentino S.p.A. Via Turati 16/18, I-20121, Milano, IT
- (54) 1.-3. Çanta / 1.-3. Сумка
- (45) 22.01.2021

Сведения о международной регистрации промышленных образцов, охраняемых  
в Азербайджанской Республике в рамках Женевского Акта Гаагского соглашения  
“О международной регистрации промышленных образцов”

03-01– 03-01

Бюллетень №1. 29.01.2021

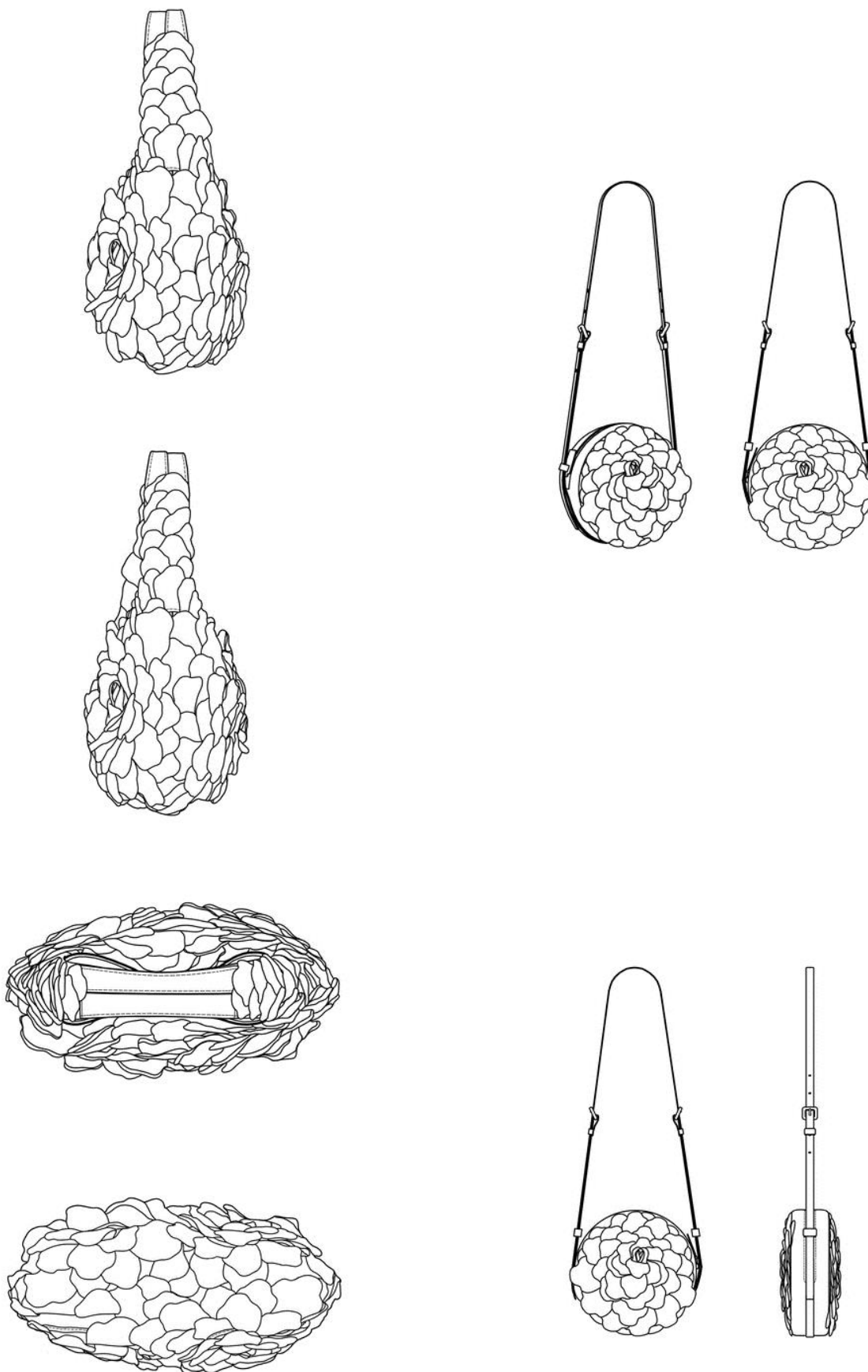



**“Sənaye nümunələrinin beynəlxalq qeydiyyatı haqqında” Haqa müqaviləsinin  
Cenevrə Aktı çərçivəsində Azərbaycan Respublikasında qorunan sənaye nümunələri  
barədə məlumatlar**

03-01– 03-01

Bülleten № 1. 29.01.2021

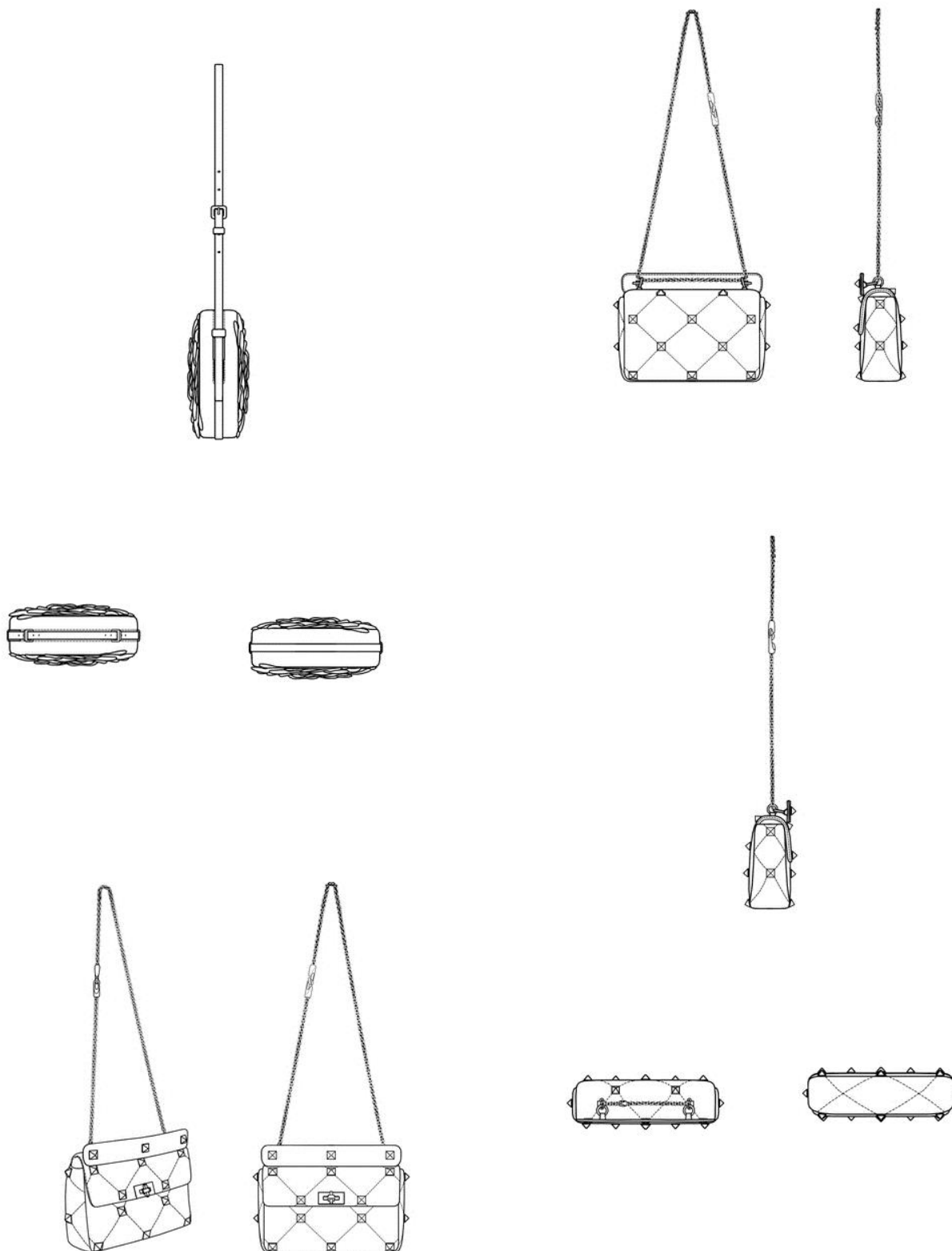

Сведения о международной регистрации промышленных образцов, охраняемых  
в Азербайджанской Республике в рамках Женевского Акта Гаагского соглашения  
“О международной регистрации промышленных образцов”

Бюллетень №1. 29.01.2021

03-01– 03-01

(11) DM/212 257

(15) 15.01.2021

(22) 15.01.2021

(28)

(51) 03-01

(73) Valentino S.p.A, Via Turati 16/18, I-20121 Milano (IT)

(72) Jacopo Venturini, c/o Valentino S.p.A. Via Turati 16/18, I-20121, Milano, IT

(54) 1.-4. Çanta / 1.-4. Сумка

(45) 29.01.2021



**“Sənaye nümunələrinin beynəlxalq qeydiyyatı haqqında” Haaqa müqaviləsinin  
Cenevrə Akti çərçivəsində Azərbaycan Respublikasında qorunan sənaye nümunələri  
barədə məlumatlar**

03-01– 03-01

Bülleten № 1. 29.01.2021



Сведения о международной регистрации промышленных образцов, охраняемых  
в Азербайджанской Республике в рамках Женевского Акта Гаагского соглашения  
“О международной регистрации промышленных образцов”

Бюллетень №1. 29.01.2021

03-01– 03-01



**“Sənaye nümunələrinin beynəlxalq qeydiyyatı haqqında” Haaqa müqaviləsinin  
Cenevrə Akti çərçivəsində Azərbaycan Respublikasında qorunan sənaye nümunələri  
barədə məlumatlar**

03-01– 03-01

Bülleten № 1. 29.01.2021

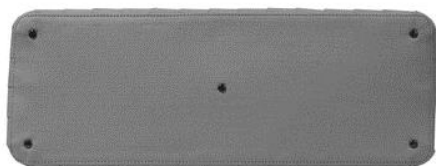



Сведения о международной регистрации промышленных образцов, охраняемых  
в Азербайджанской Республике в рамках Женевского Акта Гаагского соглашения  
“О международной регистрации промышленных образцов”

03-01– 09-01

Бюллетень №1. 29.01.2021

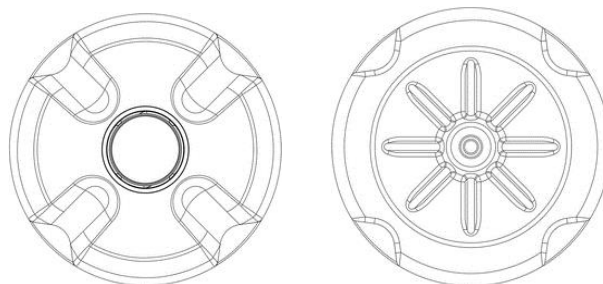
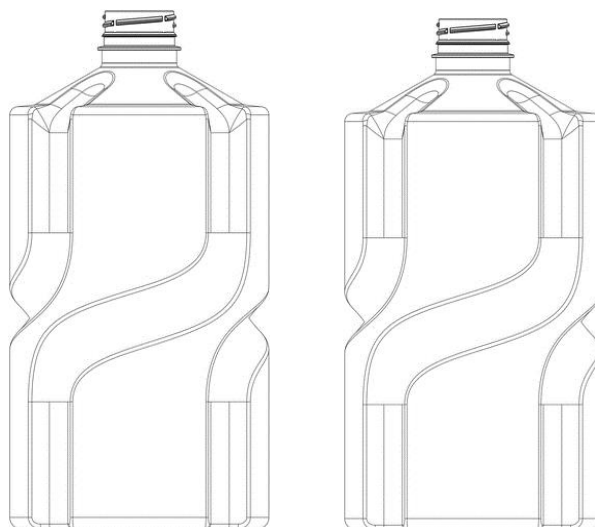
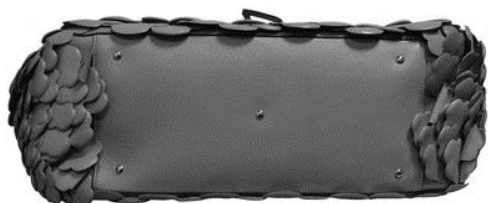
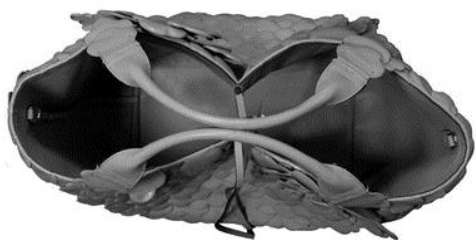

(11) DM/209 213

(15) 06.07.2020

(22) 06.07.2020

(28) 1

(51) 09-01

(73) Ganten (Shenzhen) Food and Beverage Group Co., Ltd., Via dei Bossi 4, 20121 Milano (IT)

(72) Jing Liang Zhou, 2-3 Floor, No. 3 Factory, High Science and Technology Park, Longzhu Industrial, North Ring Road, Nansh, 518055, Shenzhen, CN

(54) 1. İçki şüşəsi / 1. Бутылка для напитков

(45) 08.01.2021

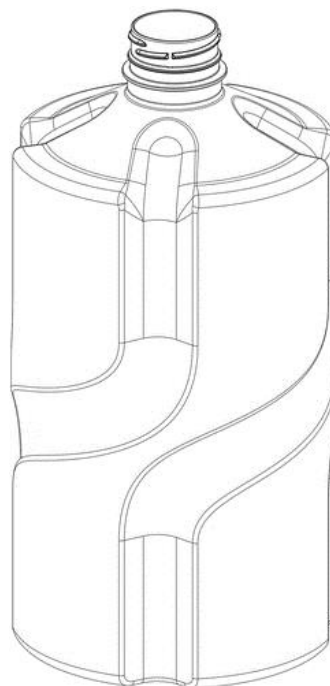
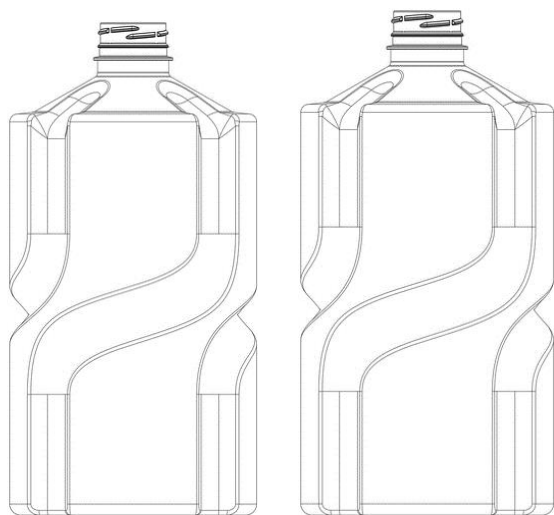

**“Sənaye nümunələrinin beynəlxalq qeydiyyatı haqqında” Haaqa müqaviləsinin  
Cenevrə Akti çərçivəsində Azərbaycan Respublikasında qorunan sənaye nümunələri  
barədə məlumatlar**

10-02– 10-02

Bülleten № 1. 29.01.2021

(11) DM/208 347

(15) 17.04.2020

(22) 17.04.2020

(28) 1

(51) 10-02

(73) The Swatch Group Management Services AG (The Swatch Group Management Services SA) (The Swatch Group Management Services Ltd.), Seevorstadt 6, 2502 Biel/Blenne (CH)

(72) Fabrice DUPORT, Avenue de la Gare 4, 2000, Neuchâtel, CH

(54) 1.-5. Qol saati / 1.-5. Наручные часы

(45) 23.10.2020



(11) DM/211 740

(15) 11.12.2020

(22) 11.12.2020

(28) 5

(51) 10-02

(73) Daniel Wellington AB, Vasa gatan 12, 111 20 Stockholm (SE)

(72) Filip Tysander, Vasagatan 12, 111 20, Stockholm, SE

(54) 1.-5. Qol saati / 1.-5. Наручные часы

(45) 25.12.2020



Сведения о международной регистрации промышленных образцов, охраняемых в Азербайджанской Республике в рамках Женевского Акта Гаагского соглашения "О международной регистрации промышленных образцов"

Бюллетень №1. 29.01.2021

10-02– 10-02

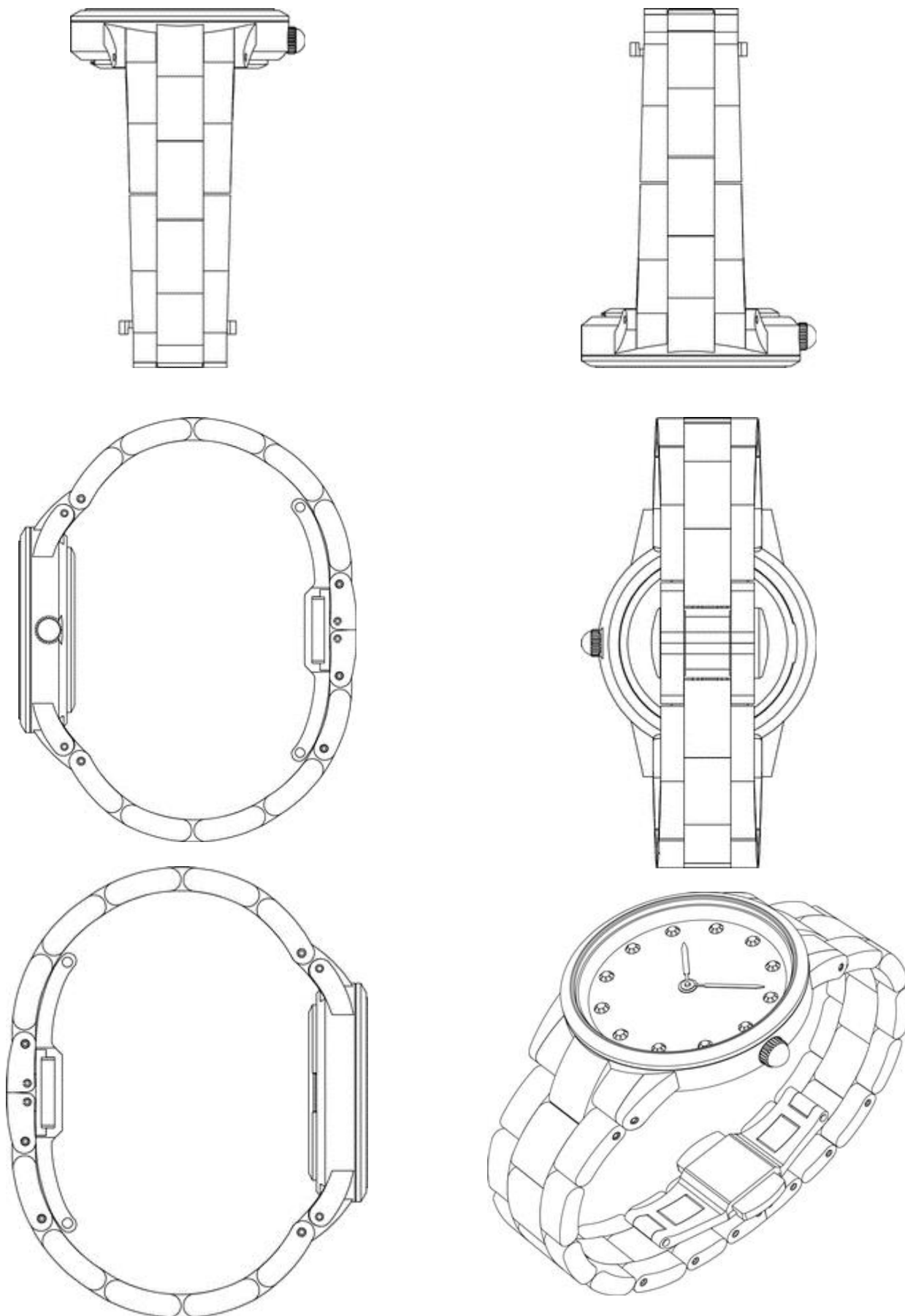

**“Sənaye nümunələrinin beynəlxalq qeydiyyatı haqqında” Haaqa müqaviləsinin Cenevrə Akti çərçivəsində Azərbaycan Respublikasında qorunan sənaye nümunələri barədə məlumatlar**

10-02– 10-02

Bülleten № 1. 29.01.2021

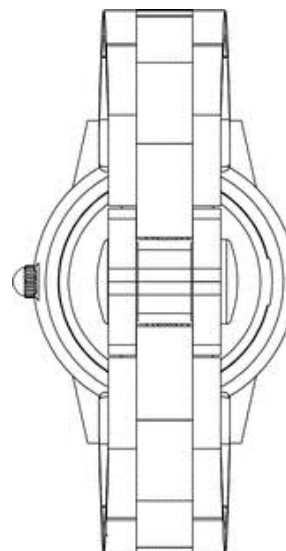
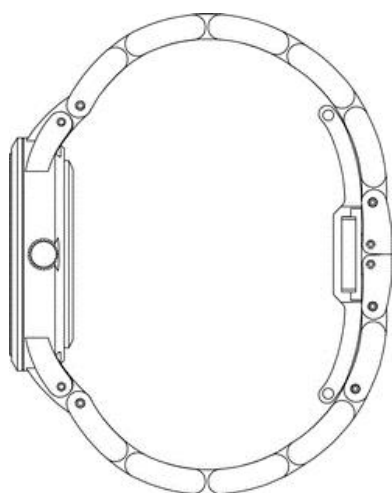
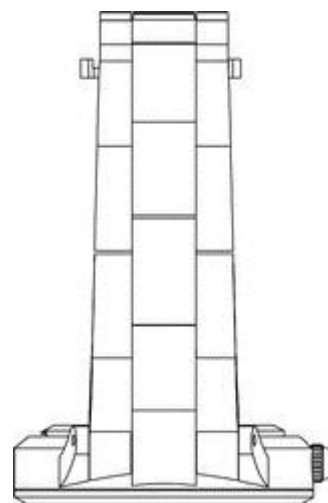
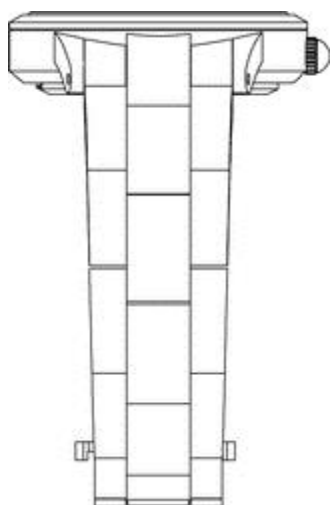
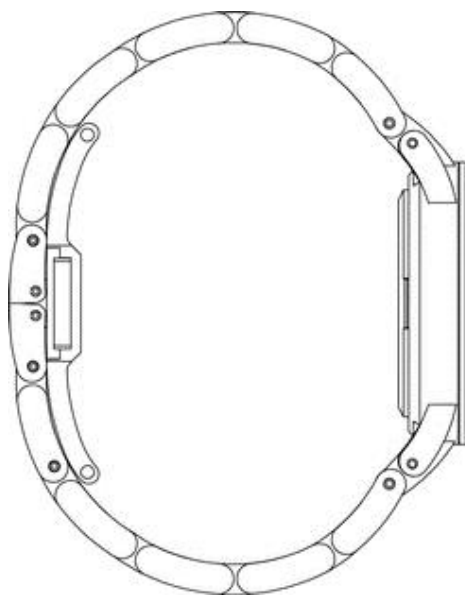

Сведения о международной регистрации промышленных образцов, охраняемых  
в Азербайджанской Республике в рамках Женевского Акта Гаагского соглашения  
“О международной регистрации промышленных образцов”

Бюллетень №1. 29.01.2021

10-02– 10-02

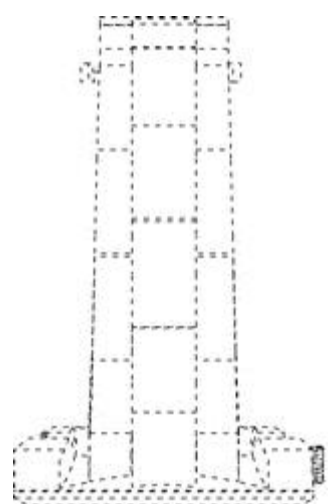
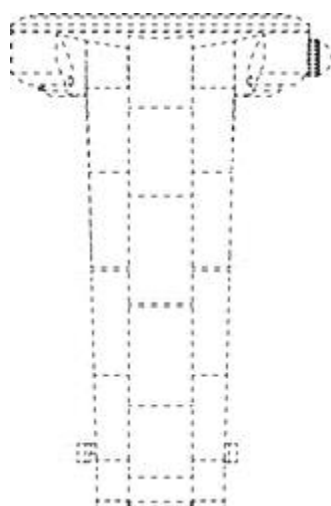
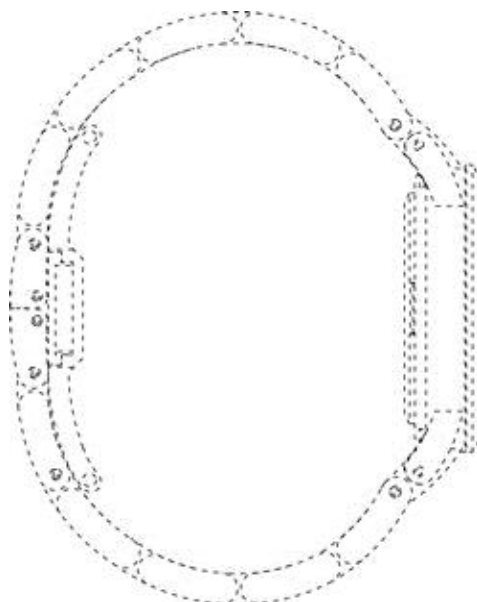
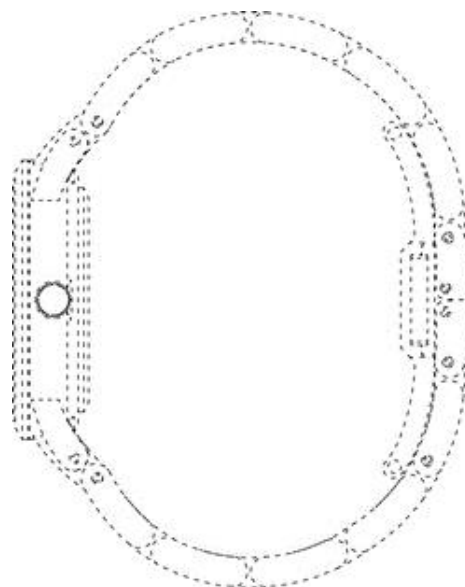



**“Sənaye nümunələrinin beynəlxalq qeydiyyatı haqqında” Haaqa müqaviləsinin  
Cenevrə Akti çərçivəsində Azərbaycan Respublikasında qorunan sənaye nümunələri  
barədə məlumatlar**

10-02– 10-02

Bülleten № 1. 29.01.2021

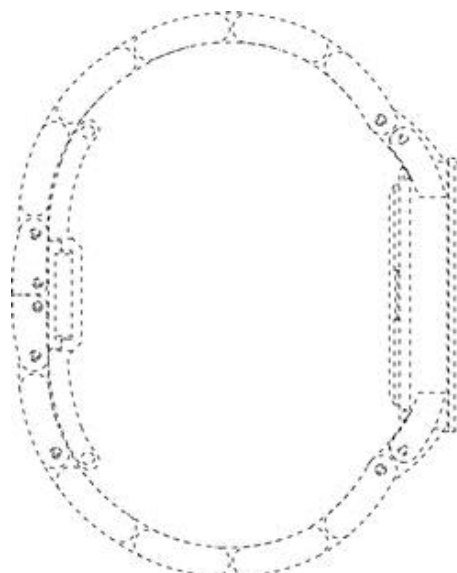
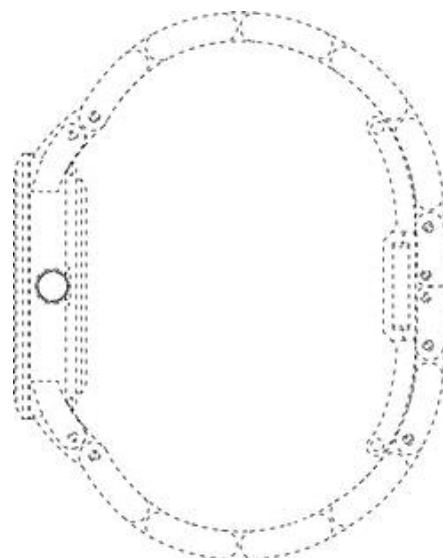
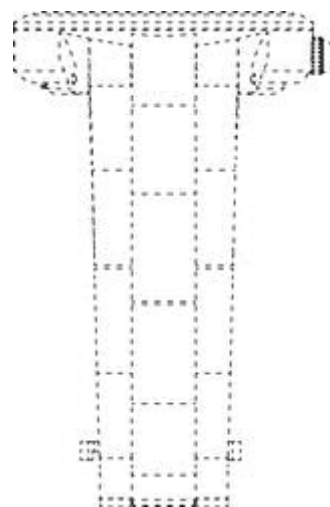
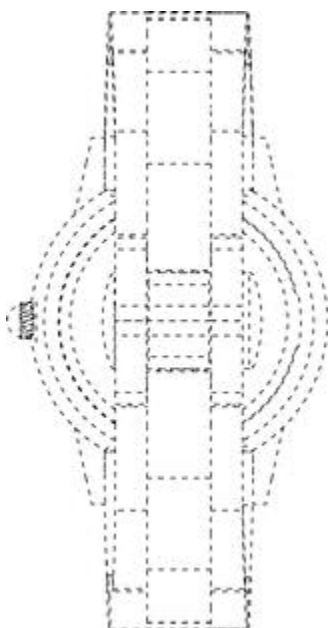

Сведения о международной регистрации промышленных образцов, охраняемых в Азербайджанской Республике в рамках Женевского Акта Гаагского соглашения "О международной регистрации промышленных образцов"

Бюллетень №1. 29.01.2021

10-02- 10-02

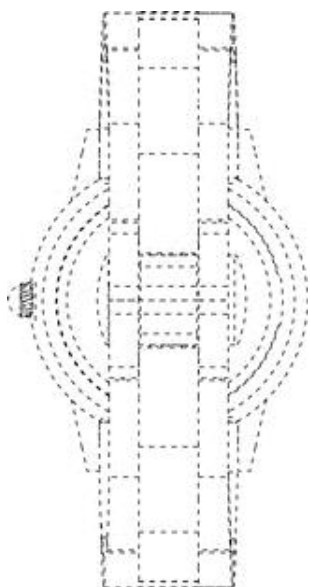
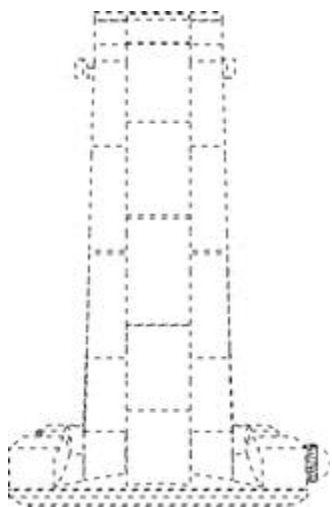

**“Sənaye nümunələrinin beynəlxalq qeydiyyatı haqqında” Haaqa müqaviləsinin  
Cenevrə Akti çərçivəsində Azərbaycan Respublikasında qorunan sənaye nümunələri  
barədə məlumatlar**

10-07– 10-07

Bülleten № 1. 29.01.2021

(11) DM/209 590

(15) 29.07.2020

(22) 29.07.2020

(28) 1

(51) 10-07

(73) Swatch AG (Swatch SA) (Swatch Ltd.),  
Nicolas G. Hayek Strasse 1, 2502  
Biel/Bienne (CH)

(72) Emmanuelle Beudet, 44bis rue Lucien  
Sampaix, 75010, Paris, FR

(54) 1. Saat korpusu / 1. Корпус часов

(45) 29. 01.2021

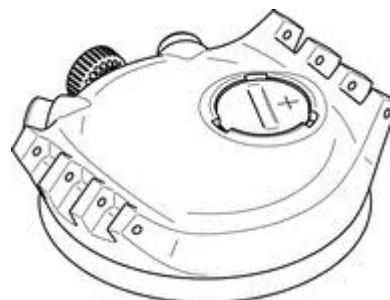
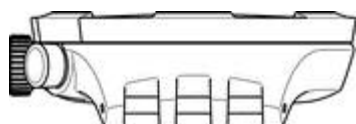
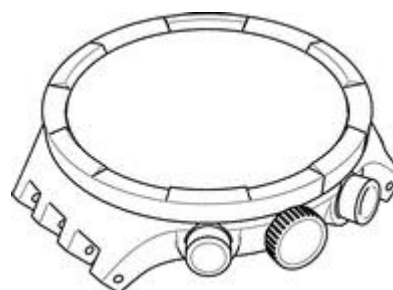
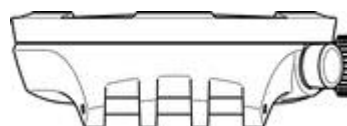
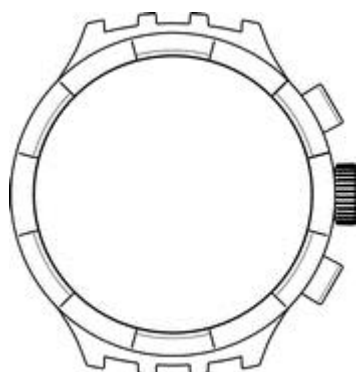

Сведения о международной регистрации промышленных образцов, охраняемых  
в Азербайджанской Республике в рамках Женевского Акта Гаагского соглашения  
“О международной регистрации промышленных образцов”

11-01– 11-01

Бюллетень №1. 29.01.2021

(11) DM/209 111

(15) 02.07.2020

(22) 02.07.2020

(28) 9

(51) 11-01

(73) HARRY WINSTON SA, Chemin du  
Tourbillon 8, 1228 Plan-les-Ouates (CH)

(72) 1-2: Dominique RIVIERE, c/o Harry  
Winston Inc., 718 Fifth Avenue, 10019, New  
York, NY, US; 3: Delphine ABDOURAHIM,  
c/o Harry Winston Inc., 718 Fifth Avenue,  
10019, New York, NY, US; 4-5: Rie  
YATSUGI-KANG, c/o Harry Winston Inc.,  
718 Fifth Avenue, 10019, New York, NY, US;  
6: Delphine ABDOURAHIM, c/o Harry  
Winston Inc., 718 Fifth Avenue, 10019, New  
York, NY, US; 7: Rie YATSUGI-KANG, c/o  
Harry Winston Inc., 718 Fifth Avenue,  
10019, New York, NY, US; 8-9: Chaeree  
KWON, c/o Harry Winston Inc., 718 Fifth  
Avenue, 10019, New York, NY, US

(54) 1.-3. Üzük; 4.-5. Sırğa cütü; 6.  
Boyunbağı; 7. Üzük; 8. Boyunbağı; 9.  
Bilərzik / 1.-3. Кольцо; 4.-5. Пара сережек;  
6. Ожерелье; 7. Кольцо; 8. Ожерелье; 9.  
Браслет

(45) 08.01.2021



**“Sənaye nümunələrinin beynəlxalq qeydiyyatı haqqında” Haaqa müqaviləsinin Cenevrə Akti çərçivəsində Azərbaycan Respublikasında qorunan sənaye nümunələri barədə məlumatlar**

11-01– 11-01

Bülleten № 1. 29.01.2021

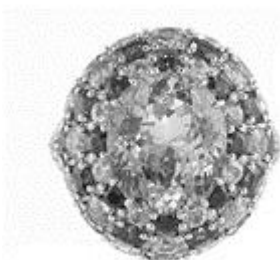



Сведения о международной регистрации промышленных образцов, охраняемых в Азербайджанской Республике в рамках Женевского Акта Гаагского соглашения "О международной регистрации промышленных образцов"

Бюллетень №1. 29.01.2021

11-01- 11-01



**“Sənaye nümunələrinin beynəlxalq qeydiyyatı haqqında” Haaqa müqaviləsinin Cenevrə Aktı çərçivəsində Azərbaycan Respublikasında qorunan sənaye nümunələri barədə məlumatlar**

11-01– 11-01

Bülleten № 1. 29.01.2021

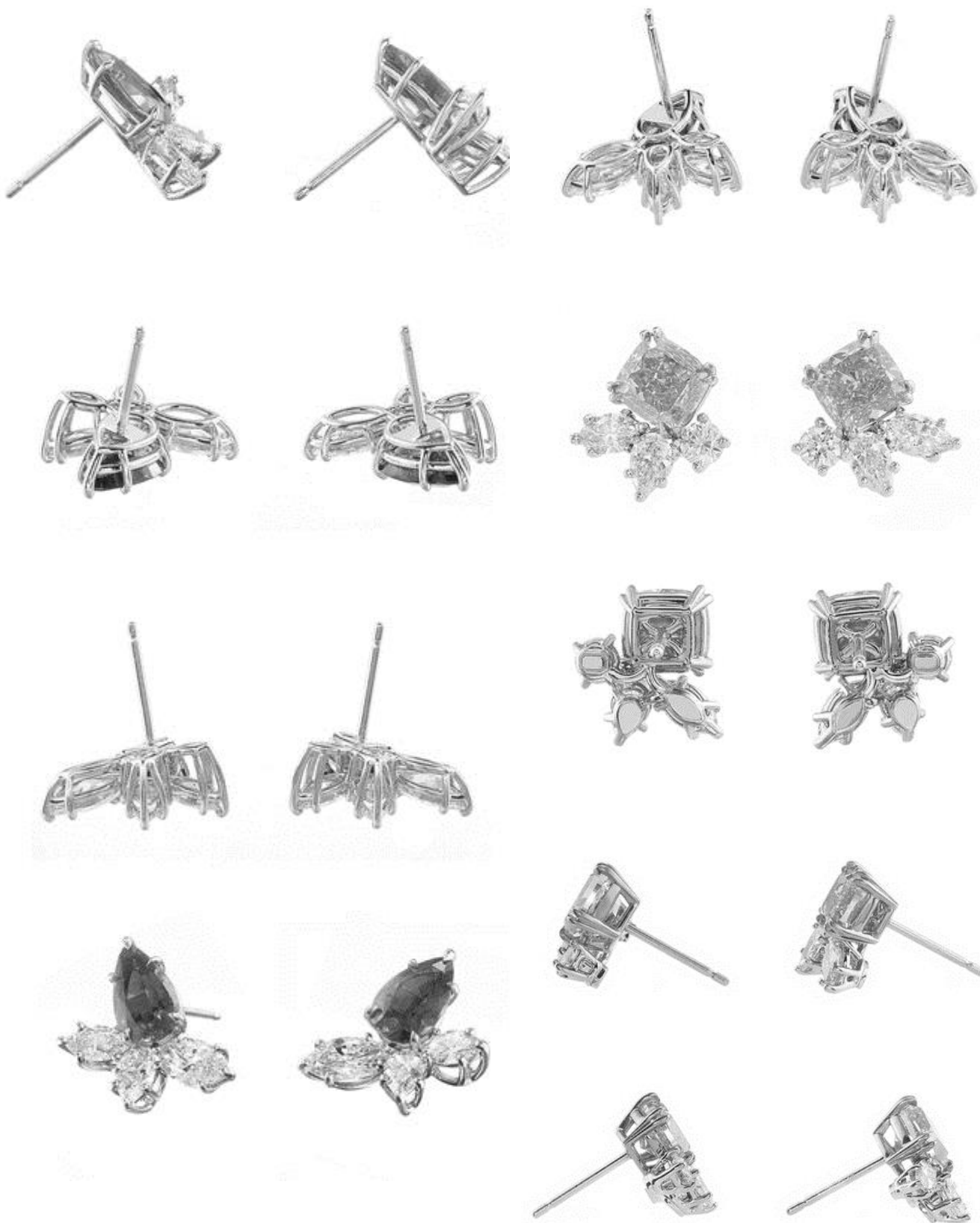

**Сведения о международной регистрации промышленных образцов, охраняемых  
в Азербайджанской Республике в рамках Женевского Акта Гаагского соглашения  
“О международной регистрации промышленных образцов”**

Бюллетень №1. 29.01.2021

11-01– 11-01



**“Sənaye nümunələrinin beynəlxalq qeydiyyatı haqqında” Haaqa müqaviləsinin Cenevrə Aktı çərçivəsində Azərbaycan Respublikasında qorunan sənaye nümunələri barədə məlumatlar**

11-01– 11-01

Bülleten № 1. 29.01.2021



**Сведения о международной регистрации промышленных образцов, охраняемых в Азербайджанской Республике в рамках Женевского Акта Гаагского соглашения “О международной регистрации промышленных образцов”**

Бюллетень №1. 29.01.2021

11-01– 11-01



**“Sənaye nümunələrinin beynəlxalq qeydiyyatı haqqında” Haaqa müqaviləsinin  
Cenevrə Akti çərçivəsində Azərbaycan Respublikasında qorunan sənaye nümunələri  
barədə məlumatlar**

11-01– 11-01

Bülleten № 1. 29.01.2021



(11) DM/209 204

(15) 09.07.2020

(22) 09.07.2020

(28) 2

(51) 11-01

(73) HARRY WINSTON SA, Chemin du  
Tourbillon 8, 1228 Plan-les-Ouates (CH)

(72) 1: Delphine ABDOURAHIM, c/o Harry  
Winston Inc., 718 Fifth Avenue, 10019, New  
York, NY, US; 2: Dominique RIVIERE, c/o  
Harry Winston Inc., 718 Fifth Avenue,  
10019, New York, NY, US

(54) 1. Bilərzik; 2. Üzük / 1. Браслет; 2.  
Кольцо на палец

(45) 15.01.2021





Сведения о международной регистрации промышленных образцов, охраняемых  
в Азербайджанской Республике в рамках Женевского Акта Гаагского соглашения  
“О международной регистрации промышленных образцов”

Бюллетень №1. 29.01.2021

11-01– 11-01



**“Sənaye nümunələrinin beynəlxalq qeydiyyatı haqqında” Haqq müqaviləsinin Cenevrə Akti çərçivəsində Azərbaycan Respublikasında qorunan sənaye nümunələri barədə məlumatlar**

11-01– 11-01

Bülleten № 1. 29.01.2021



(11) DM/209 479

(15) 23.07.2020

(22) 23.07.2020

(28) 5

(51) 11-01

(73) HARRY WINSTON SA, Chemin du Tourbillon 8, 1228 Plan-les-Ouates (CH)

(72) 1: Dominique RIVIERE, c/o Harry Winston Inc., 718 Fifth Avenue, 10019, New York, NY, US; 2: Rie YATSUGI-KANG, c/o Harry Winston Inc., 718 Fifth Avenue, 10019, New York, NY, US; 3-4: Delphine ABDOURAHIM, c/o Harry Winston Inc., 718 Fifth Avenue, 10019, New York, NY, US; 5: Chaeree KWON, c/o Harry Winston Inc., 718 Fifth Avenue, 10019, New York, NY, US



(54) 1. Sırğa cütü; 2. Üzük; 3.-4. Boyunbağı;

5. Sırğa cütü / 1. Пара сережек; 2. Кольцо; 3.-4. Ожерелье; 5. Пара серег.

(45) 29.01.2021



Сведения о международной регистрации промышленных образцов, охраняемых  
в Азербайджанской Республике в рамках Женевского Акта Гаагского соглашения  
“О международной регистрации промышленных образцов”

Бюллетень №1. 29.01.2021

11-01– 11-01

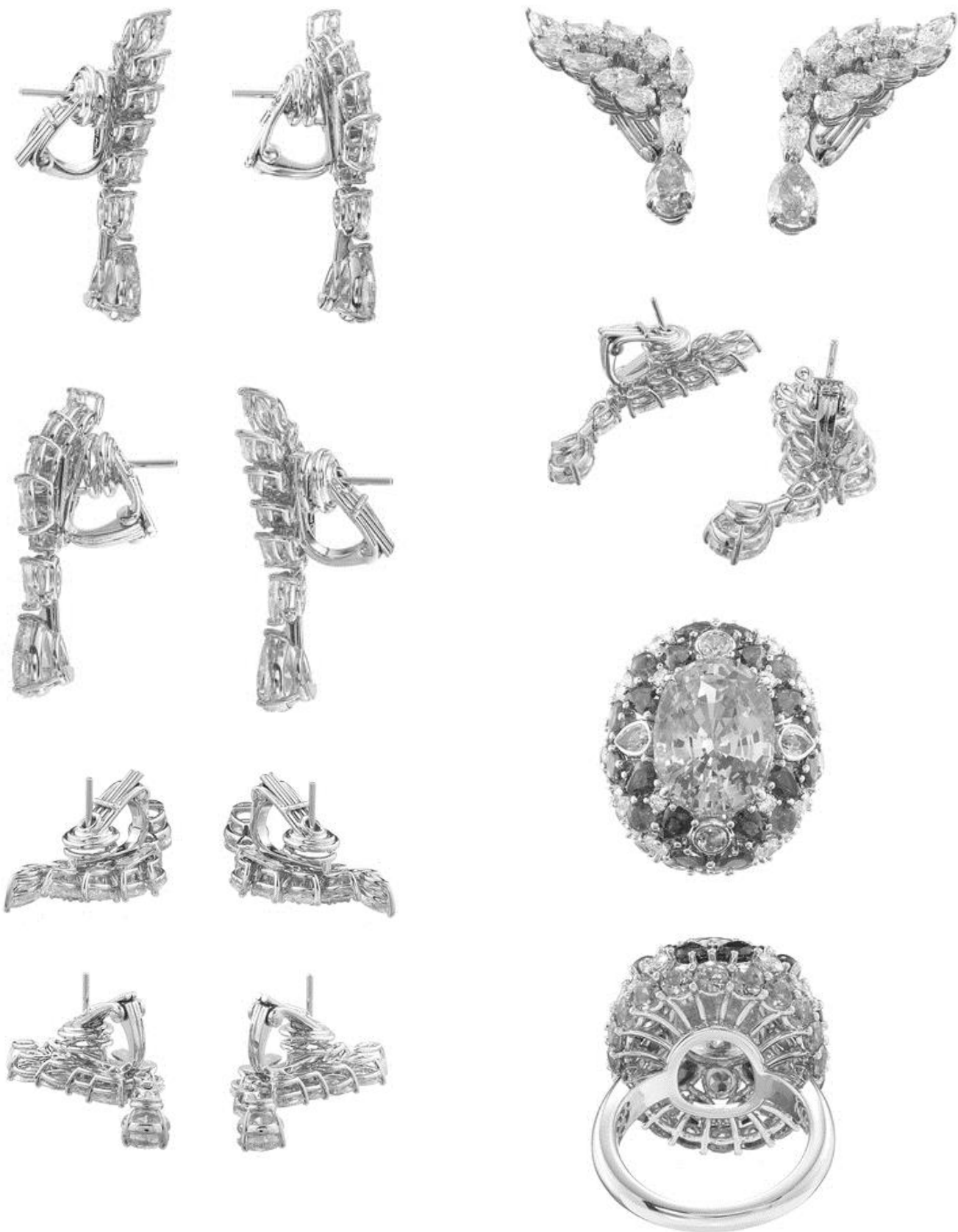

**“Sənaye nümunələrinin beynəlxalq qeydiyyatı haqqında” Haaqa müqaviləsinin Cenevrə Akti çərçivəsində Azərbaycan Respublikasında qorunan sənaye nümunələri barədə məlumatlar**

11-01– 11-01

Bülleten № 1. 29.01.2021



Сведения о международной регистрации промышленных образцов, охраняемых  
в Азербайджанской Республике в рамках Женевского Акта Гаагского соглашения  
“О международной регистрации промышленных образцов”

Бюллетень №1. 29.01.2021

11-01– 11-01



**“Sənaye nümunələrinin beynəlxalq qeydiyyatı haqqında” Haaqa müqaviləsinin Cenevrə Aktı çərçivəsində Azərbaycan Respublikasında qorunan sənaye nümunələri barədə məlumatlar**

11-01– 11-01

Bülleten № 1. 29.01.2021





Сведения о международной регистрации промышленных образцов, охраняемых  
в Азербайджанской Республике в рамках Женевского Акта Гаагского соглашения  
“О международной регистрации промышленных образцов”

Бюллетень №1. 29.01.2021

11-01– 11-01

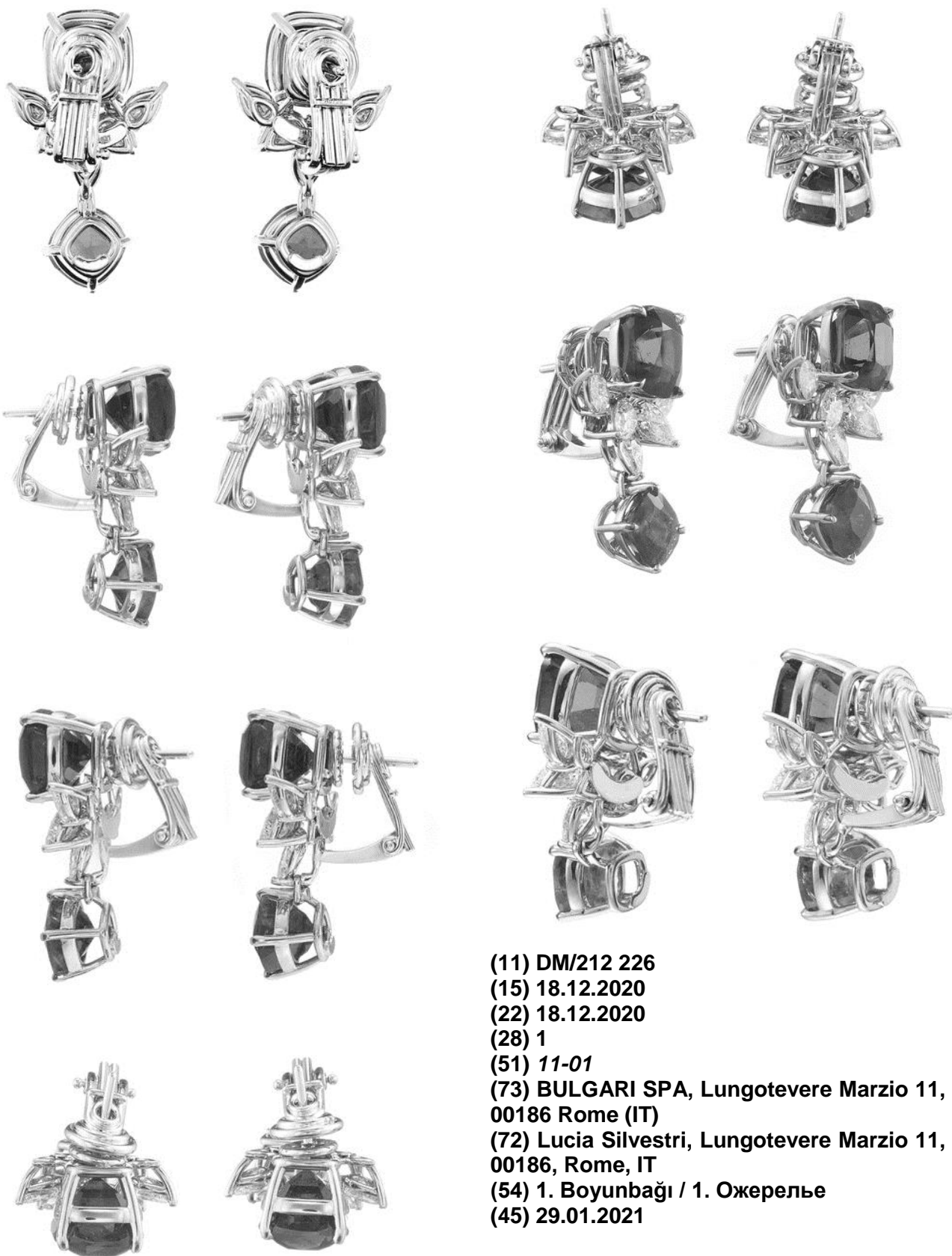

**“Sənaye nümunələrinin beynəlxalq qeydiyyatı haqqında” Haaqa müqaviləsinin  
Cenevrə Akti çərçivəsində Azərbaycan Respublikasında qorunan sənaye nümunələri  
barədə məlumatlar**

11-01– 11-01

Bülleten № 1. 29.01.2021

1.1



1.4

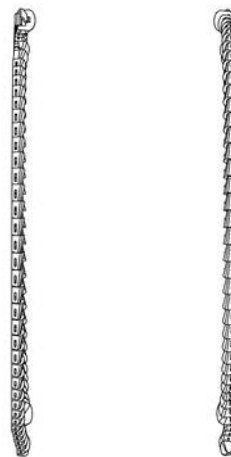

1.2

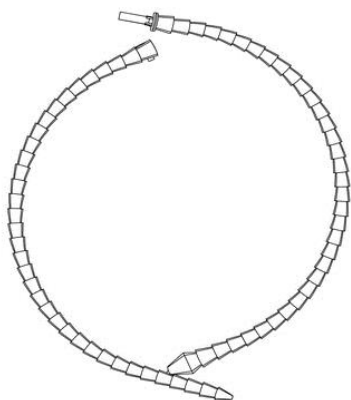

1.5

1.6



1.3

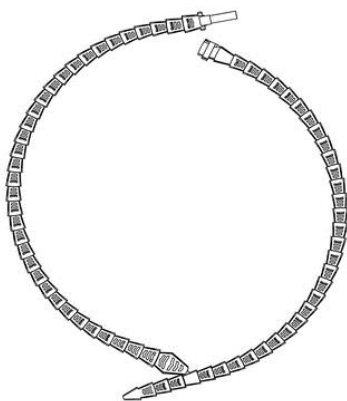

1.7



Сведения о международной регистрации промышленных образцов, охраняемых  
в Азербайджанской Республике в рамках Женевского Акта Гаагского соглашения  
“О международной регистрации промышленных образцов”

Бюллетень №1. 29.01.2021

12-08– 12-08

(11) DM/210 755

(15) 05.10.2020

(22) 05.10.2020

(28) 2

(51) 12-08

(73) VINFAST TRADING AND PRODUCTION  
LIMITED LIABILITY COMPANY, Dinh Vu –  
Cat Hai Economic Zone, Cat Hai Island, Cat  
Hai Town, Cat Hai District, 180000 Hai  
Phong (VN)

(72) DIMITRI VICEDOMINI, Via Passo Buole,  
162, 10135, Torino, IT; GIOVANNI  
GUGLIELMO CARTIA, Strada Bricale, 4,  
Marentino, 10020, Torino, IT; NAZZARENO  
EPIFANI, Viale Generale Armando Diaz, 10,  
Chieri, 10023, Torino, IT

(54) 1. Elektrikli avtomobil; 2. Motorlu  
avtomobil / 1. Электромобиль; 2.  
Автомобиль

(45) 23.10.2020



**“Sənaye nümunələrinin beynəlxalq qeydiyyatı haqqında” Haaqa müqaviləsinin Cenevrə Akti çərçivəsində Azərbaycan Respublikasında qorunan sənaye nümunələri barədə məlumatlar**

12-08– 18-03

Bülleten № 1. 29.01.2021



(11) DM/211 615

(15) 01.12.2020

(22) 01.12.2020

(28) 15

(51) 18-03

(73) Beiersdorf AG, Unnastrasse 48, 20253 Hamburg (DE)

(72) Julia Sysmäläinen, Knaackstrasse 84, 10435, Berlin, DE

(54) 1.-15. Yazı növü / 1.-15. Шрифт

(45) 18.12.2020



A Ä Å Å Å Å Å Æ Æ B C C Ç Ç D D ð ð E E É Ê Ë  
É Ê Ë F G Ğ Ğ G H I I I J K K L L L L L M N Ñ Ñ  
Ñ Ñ Ń Ń Ō Ō Ő Ő Œ œ R P Q R R R S S S S S S S  
ß T t T T U U Ů Ů Ű Ű V W W W W X Y Y Ŷ  
ÿ Z Z Z Z Z

á â ã ä å æ ç ç ç ç ç d d ð e é ê ë è ē  
ę ǧ ğ ğ ħ ħ i i í î ï ÿ dot accent ù ú û ü ü  
ñ ñ ñ ñ Ń Ń Ō Ō Ő Ő Œ œ P Q R R R S S S S S S S β t t t

т ʒ u ú Ů Ů Ű Ű V W W W W X Y Y Ŷ ŷ Ÿ z z z z z  
А В Г Г Г Д Е Ё Ж З И Й К К Л М Н О П Р С Т У Ў Ф  
Х Ц Ч Щ Ъ Ь Ы Л Ъ С Е Э И І Ј Ь Ю Я Ђ

а б в г г г д е ё ж з и й к к л м н о п р с т у ў ф х ч ц ш  
щ ъ ь ы л ъ с е э и і ј њ ю я ђ  
ѣ њ ђ ж з и ѣ к л њ о п р с т у ѣ ф х ч ц ш ъ њ ђ

ø 1 2 3 4 5 6 7 8 9 1  
° º ¼ ½ ¾ \* \ . : ; , ! # . ? ¢ ¢ ¢ ¢ ¢ ¢ ¢ ¢  
« » « » " " " " , + - × ÷ = > < ± ≈ Σ √ % ‰  
@ & ¶ § © ® ™ ° | ^ NIVEA













**“Sənaye nümunələrinin beynəlxalq qeydiyyatı haqqında” Haaqa müqaviləsinin Cenevrə Akti çərçivəsində Azərbaycan Respublikasında qorunan sənaye nümunələri barədə məlumatlar**

27-07– 27-07

Bülleten № 1. 29.01.2021



1.6

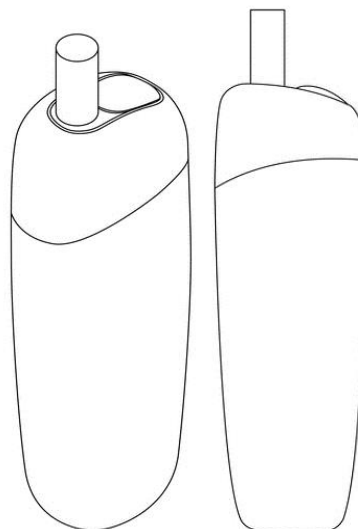

2.2

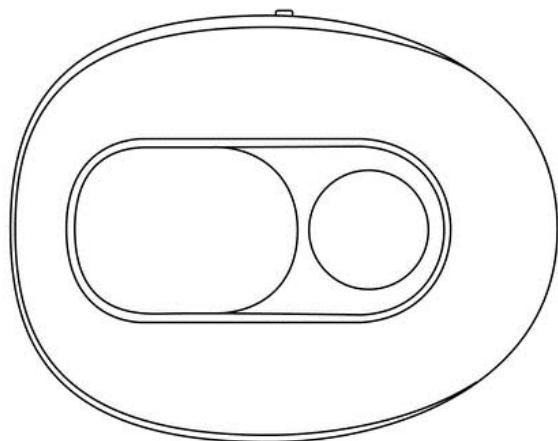

2.3

1.7

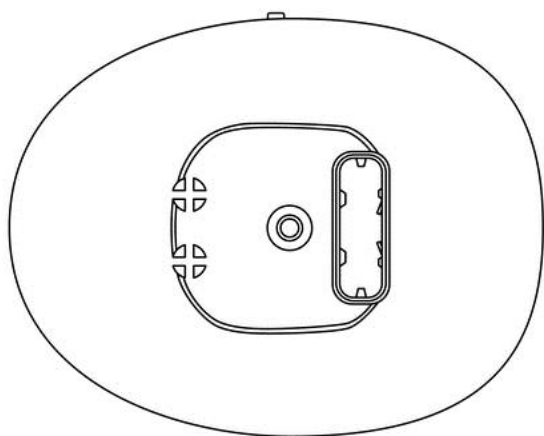

2.4

2.1

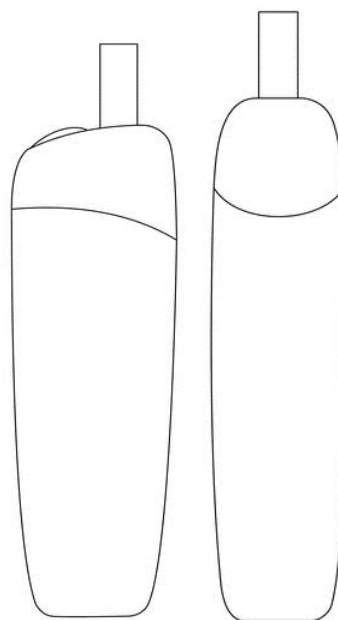

2.5

Сведения о международной регистрации промышленных образцов, охраняемых в Азербайджанской Республике в рамках Женевского Акта Гаагского соглашения "О международной регистрации промышленных образцов"

Бюллетень №1. 29.01.2021

27-07-27-07



2.6

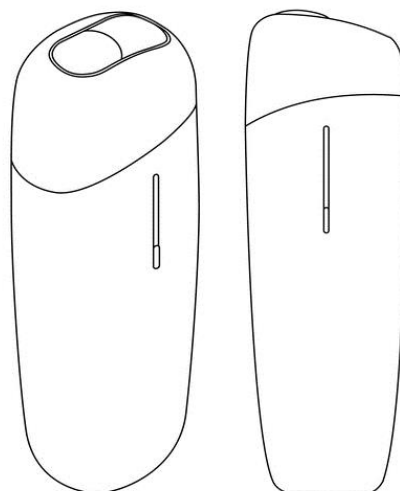

3.2

3.3

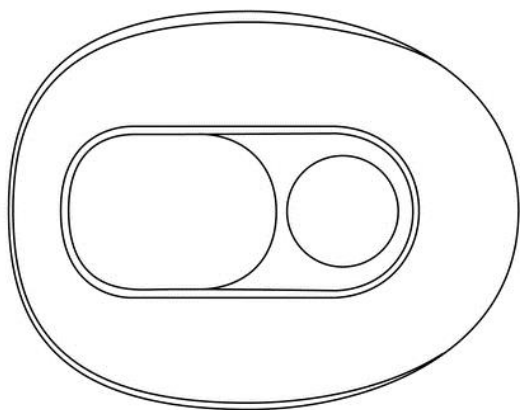

2.7

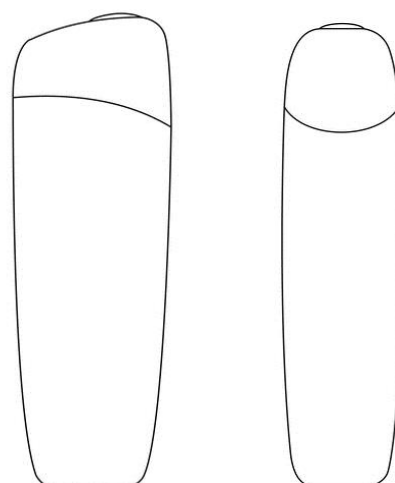

3.4

3.5

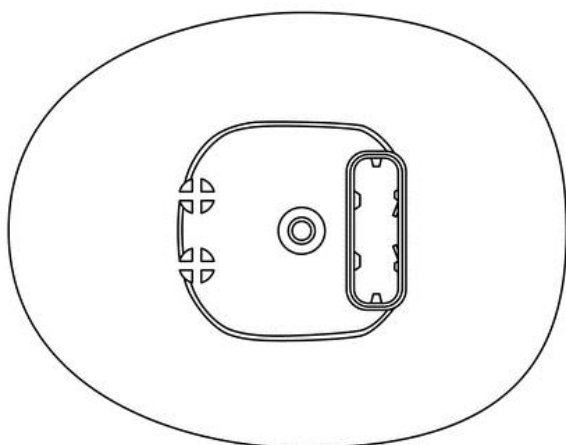

3.1

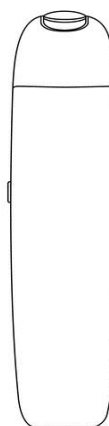

3.6

**“Sənaye nümunələrinin beynəlxalq qeydiyyatı haqqında” Haaqa müqaviləsinin  
Cenevrə Akti çərçivəsində Azərbaycan Respublikasında qorunan sənaye nümunələri  
barədə məlumatlar**

27-07– 27-07

Bülleten № 1. 29.01.2021

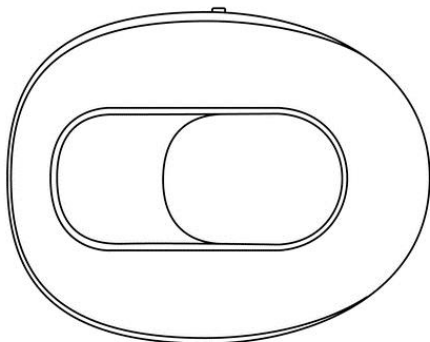

3.7

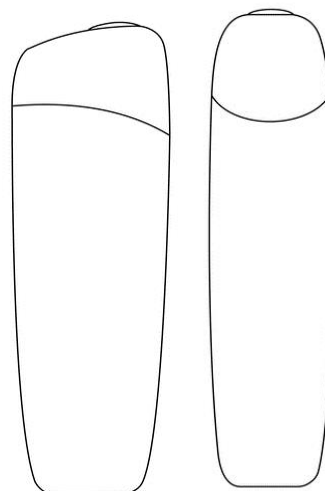

4.4

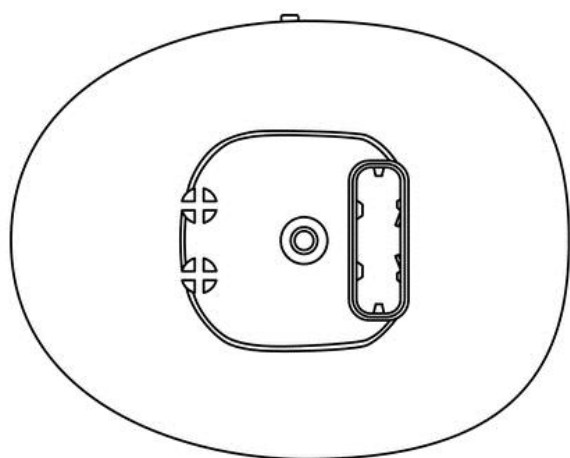

4.5

4.1

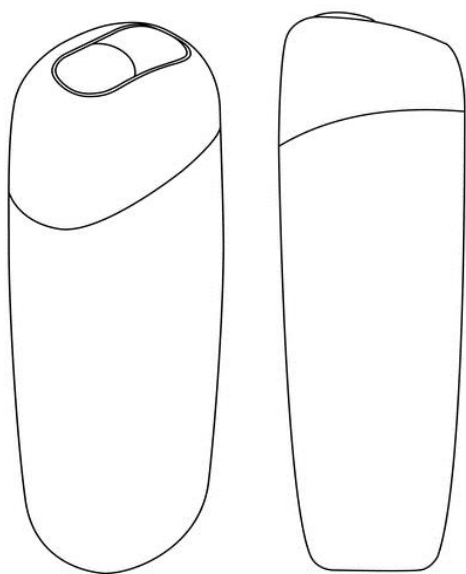

4.6

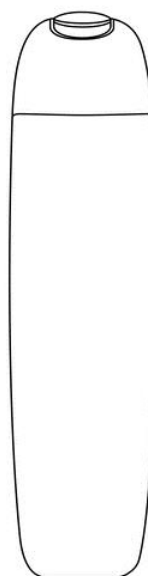

4.2

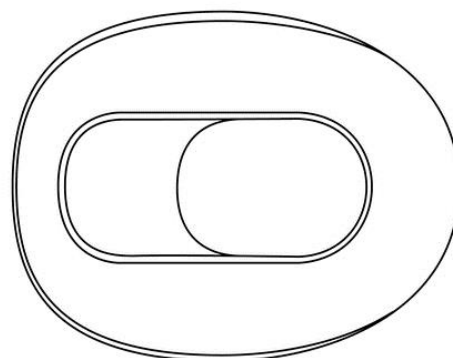

4.7

4.3

Сведения о международной регистрации промышленных образцов, охраняемых в Азербайджанской Республике в рамках Женевского Акта Гаагского соглашения "О международной регистрации промышленных образцов"

Бюллетень №1. 29.01.2021

27-07-27-07

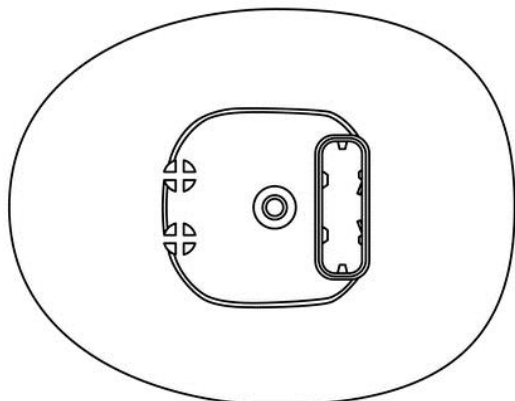

5.5

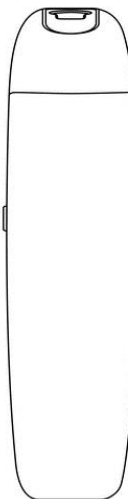

5.1

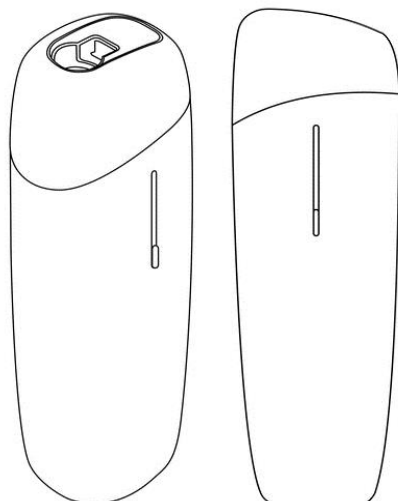

5.6

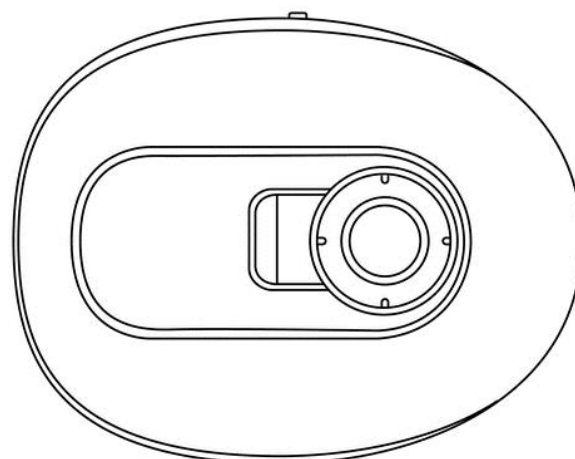

5.2

5.3

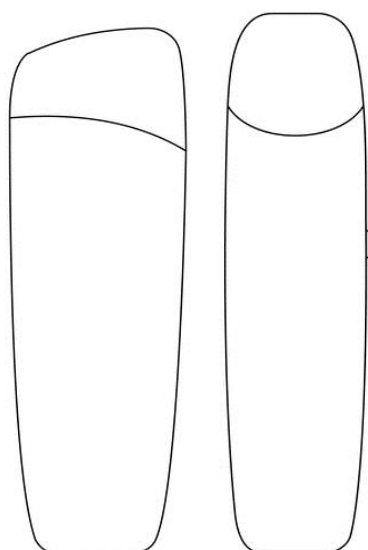

5.7

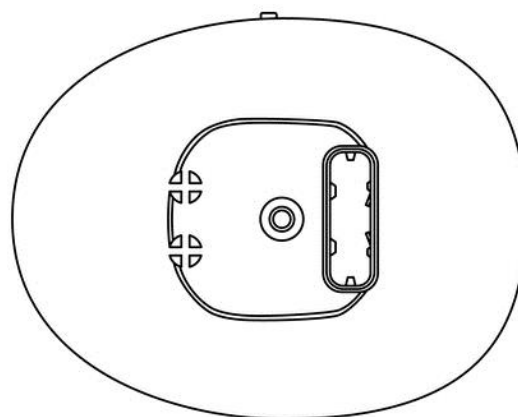

5.4

6.1

**“Sənaye nümunələrinin beynəlxalq qeydiyyatı haqqında” Haaqa müqaviləsinin Cenevrə Akti çərçivəsində Azərbaycan Respublikasında qorunan sənaye nümunələri barədə məlumatlar**

27-07– 27-07

Bülleten № 1. 29.01.2021

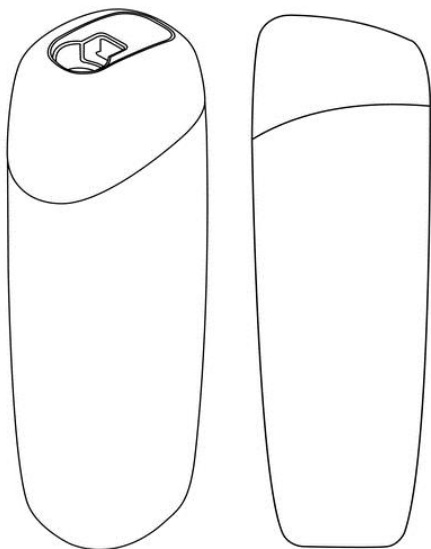

6.2

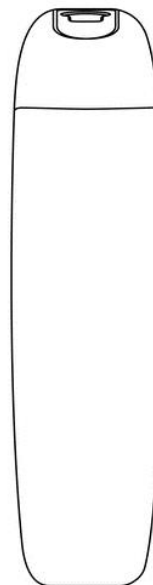

6.6

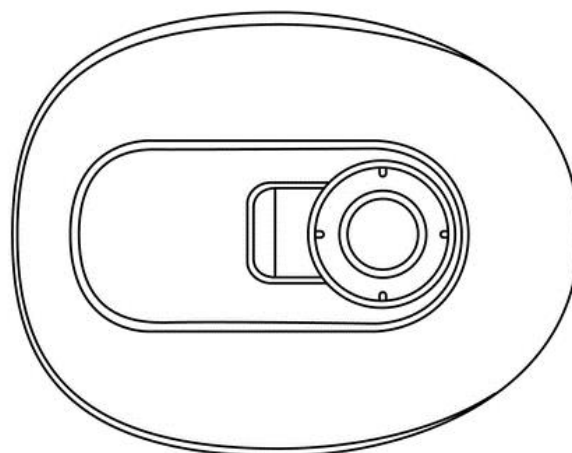

6.3

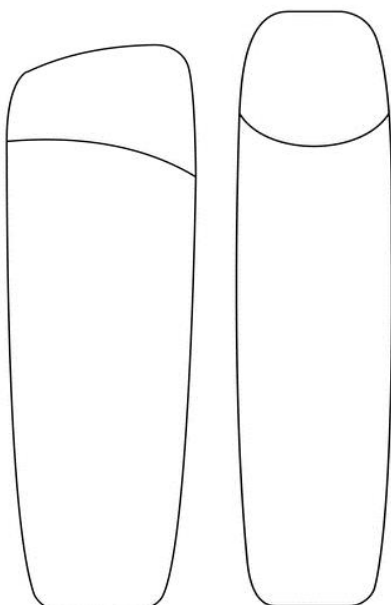

6.4

6.5

6.7

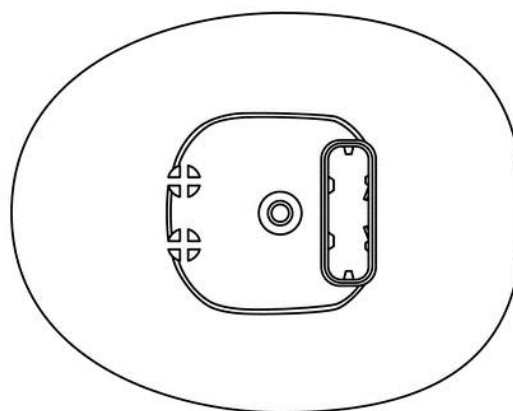

7.1



Сведения о международной регистрации промышленных образцов, охраняемых в Азербайджанской Республике в рамках Женевского Акта Гаагского соглашения "О международной регистрации промышленных образцов"

Бюллетень №1. 29.01.2021

27-07- 27-07

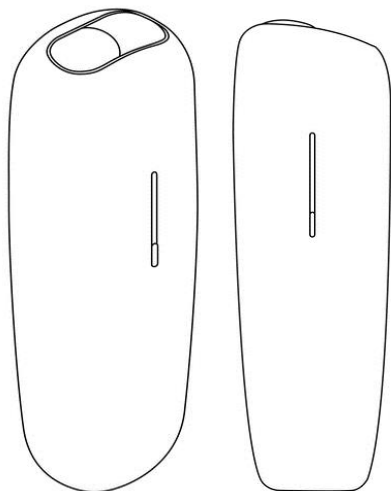

7.2

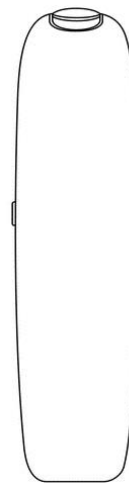

7.6

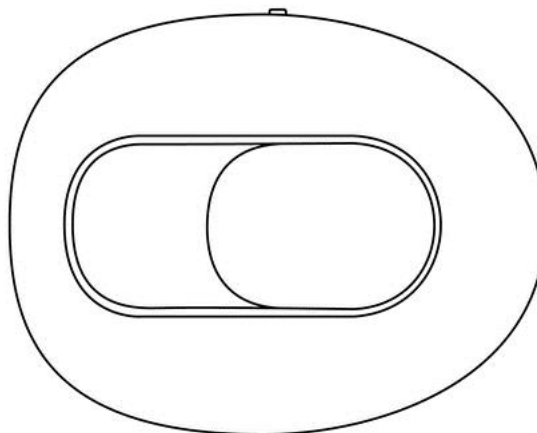

7.7

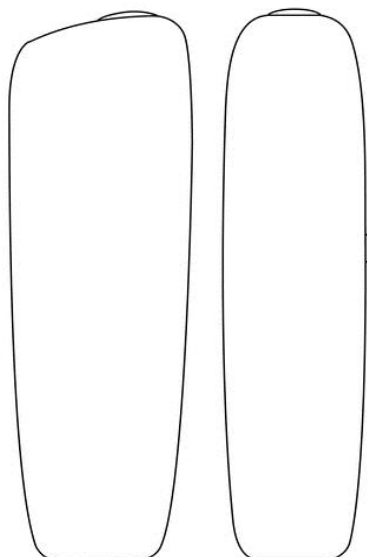

7.3

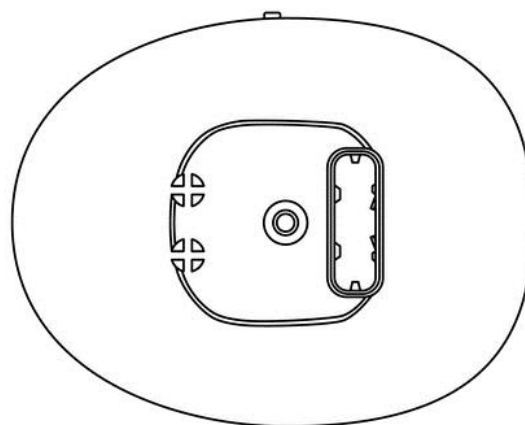

8.1

7.4

7.5

**“Sənaye nümunələrinin beynəlxalq qeydiyyatı haqqında” Haaqa müqaviləsinin Cenevrə Akti çərçivəsində Azərbaycan Respublikasında qorunan sənaye nümunələri barədə məlumatlar**

27-07– 27-07

Bülleten № 1. 29.01.2021

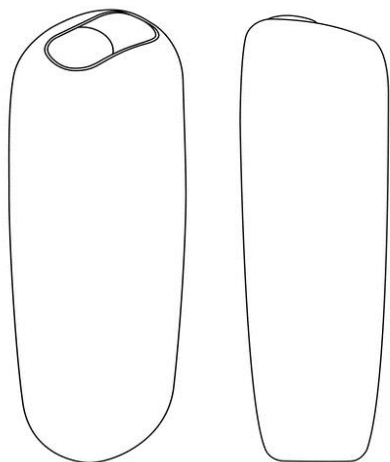

8.2

8.3

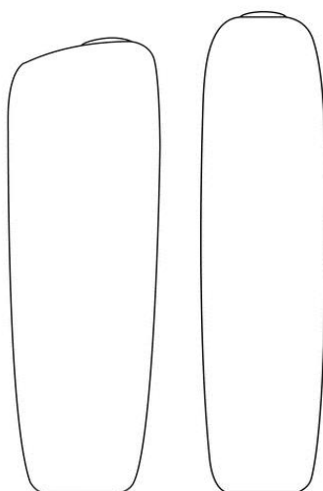

8.4

8.5

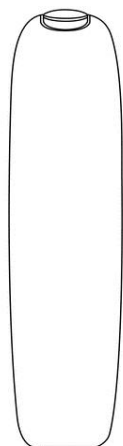

8.6

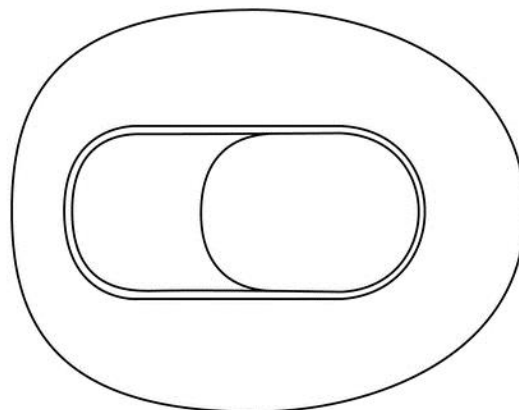

8.7

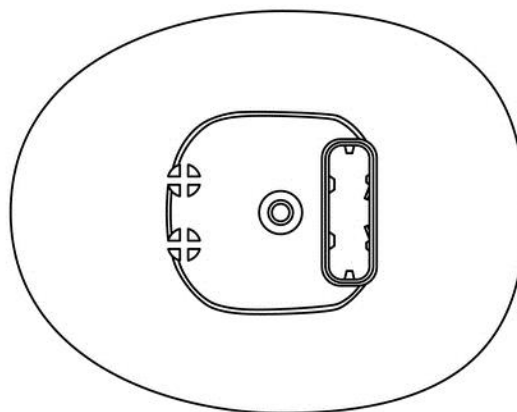

9.1

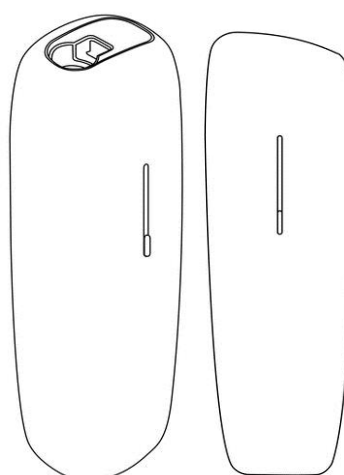

9.2

9.3

Сведения о международной регистрации промышленных образцов, охраняемых в Азербайджанской Республике в рамках Женевского Акта Гаагского соглашения "О международной регистрации промышленных образцов"

Бюллетень №1. 29.01.2021

27-07-27-07

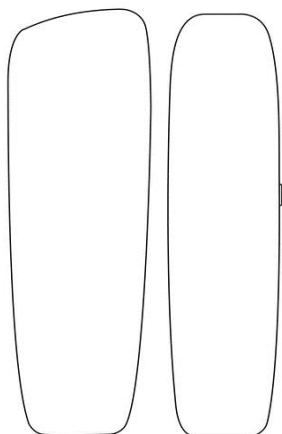

9.4

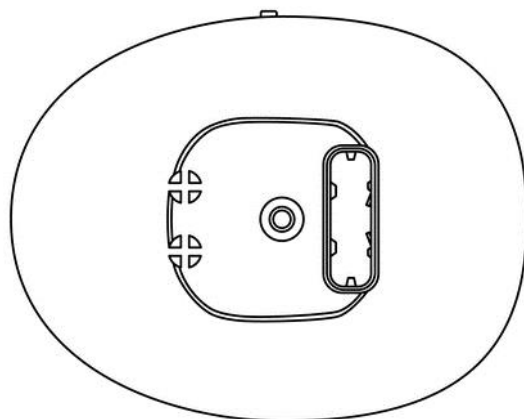

9.5

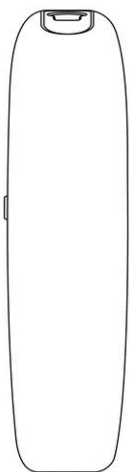

9.6

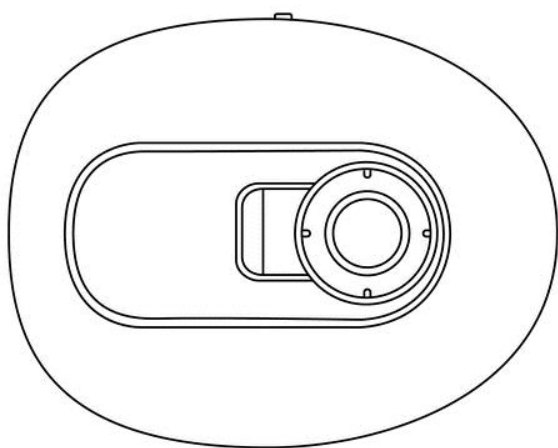

9.7

10.1

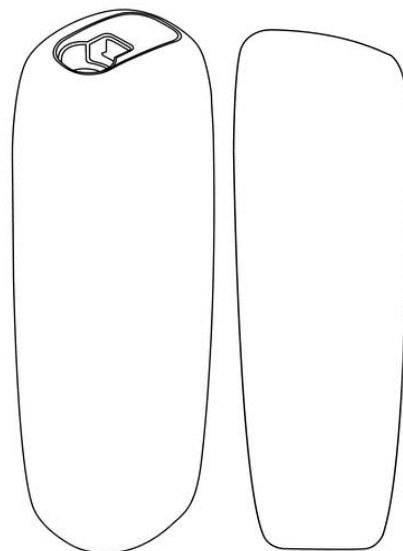

10.2

10.3

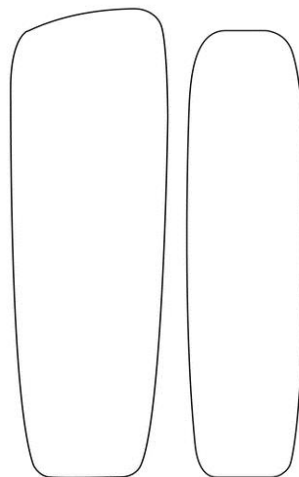

10.4

10.5

**“Sənaye nümunələrinin beynəlxalq qeydiyyatı haqqında” Haaqa müqaviləsinin Cenevrə Akti çərçivəsində Azərbaycan Respublikasında qorunan sənaye nümunələri barədə məlumatlar**

27-07– 27-07

Bülleten № 1. 29.01.2021

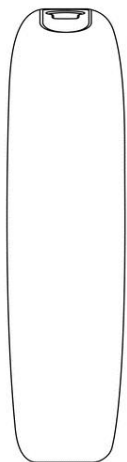

10.6

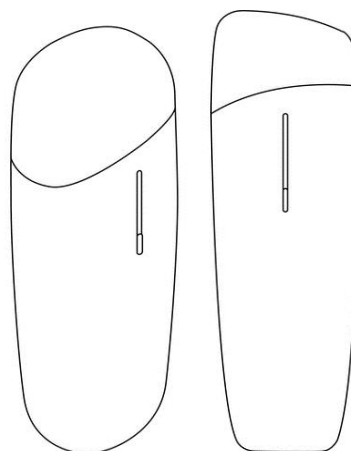

11.2

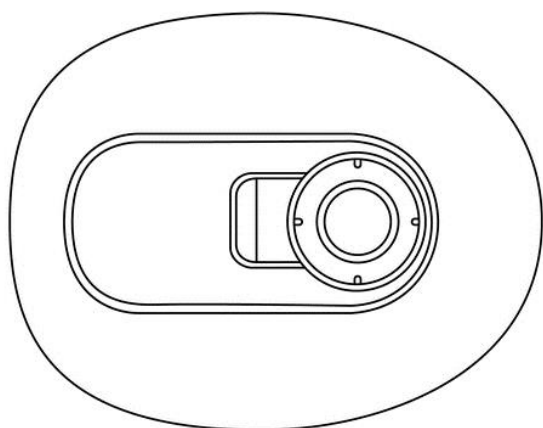

10.7

11.3

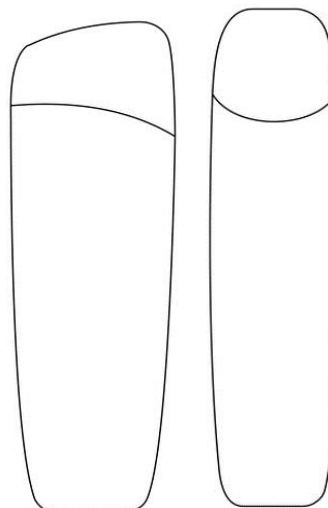

11.4

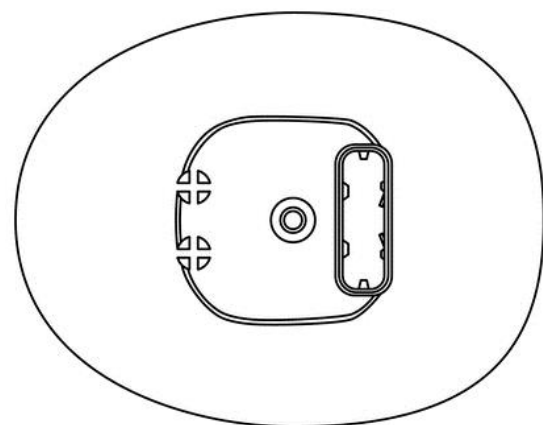

11.1

11.5



11.6

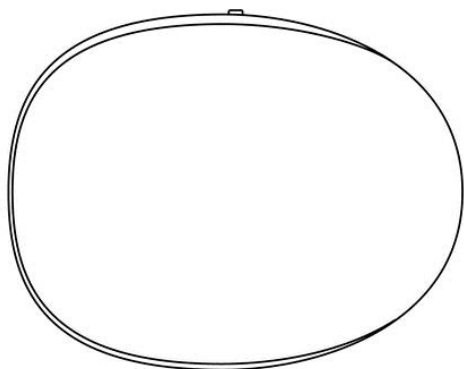

11.7

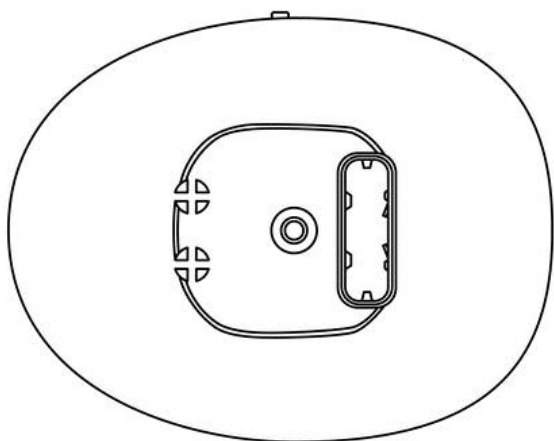

12.1

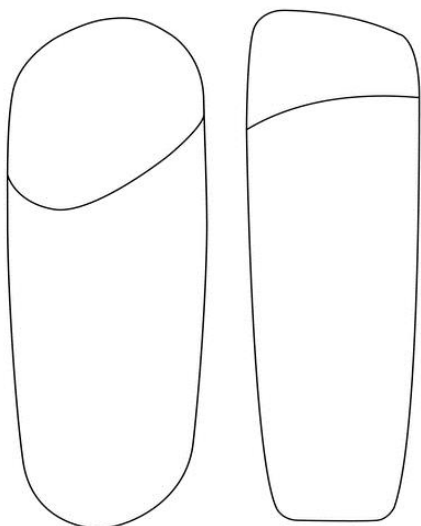

12.2

12.3

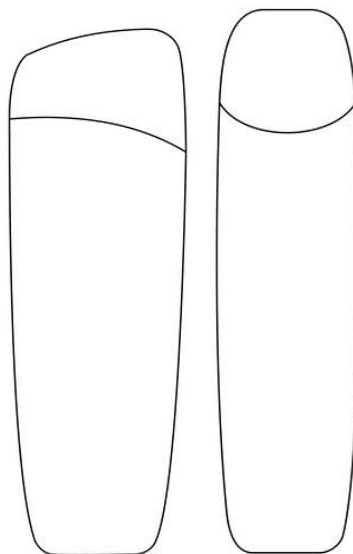

12.4

12.5



12.6

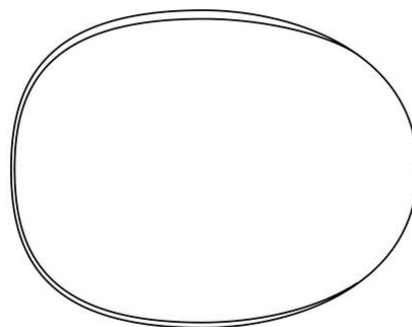

12.7

**“Sənaye nümunələrinin beynəlxalq qeydiyyatı haqqında” Haaqa müqaviləsinin Cenevrə Akti çərçivəsində Azərbaycan Respublikasında qorunan sənaye nümunələri barədə məlumatlar**

27-07– 27-07

Bülleten № 1. 29.01.2021

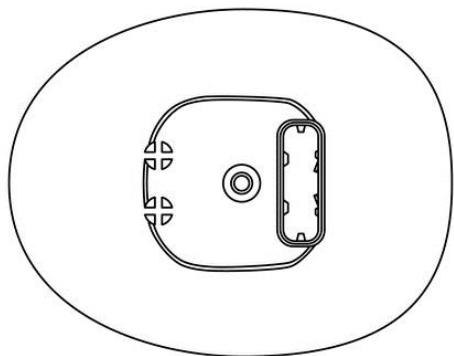

13.1

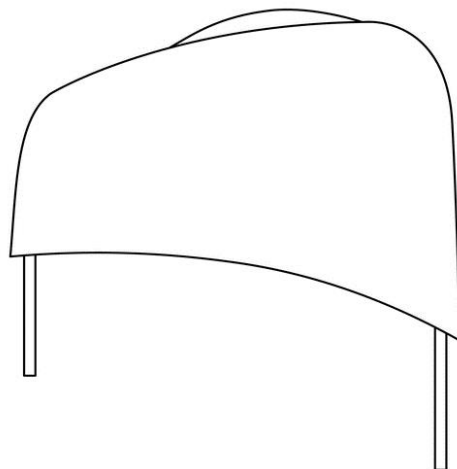

13.4

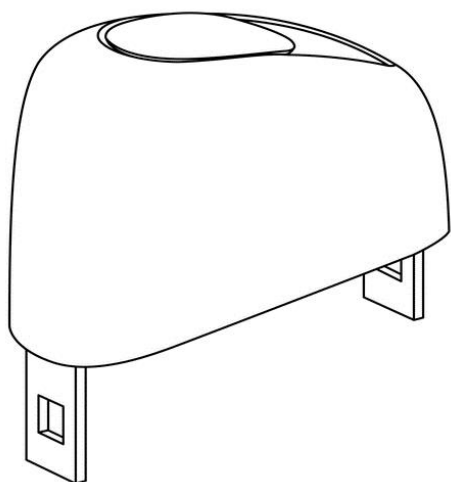

13.2

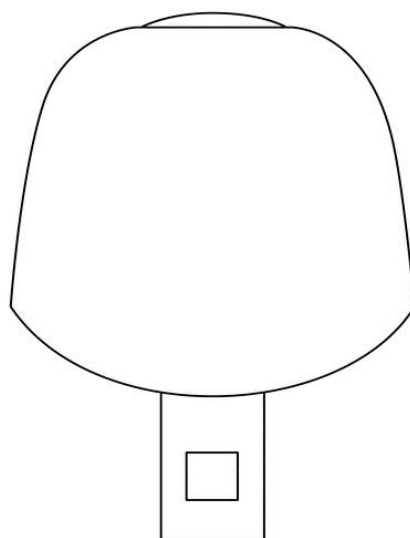

13.5

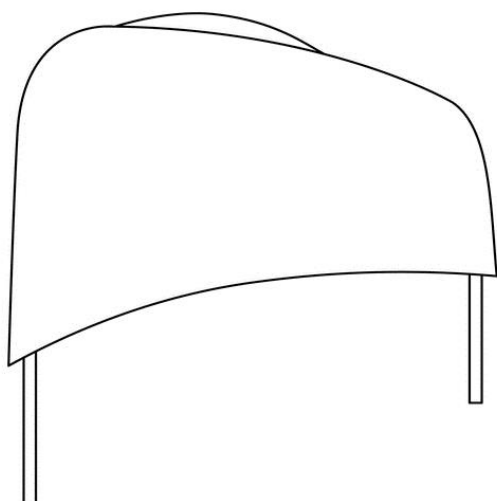

13.3

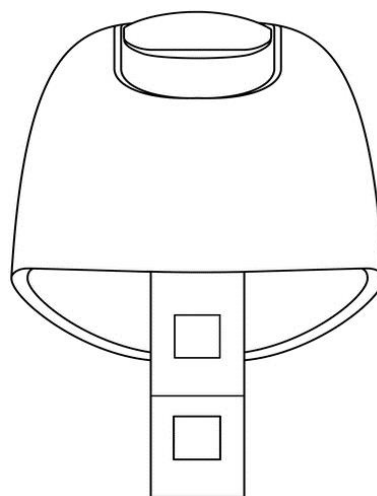

13.6



Сведения о международной регистрации промышленных образцов, охраняемых  
в Азербайджанской Республике в рамках Женевского Акта Гаагского соглашения  
“О международной регистрации промышленных образцов”

Бюллетень №1. 29.01.2021

27-07–27-07

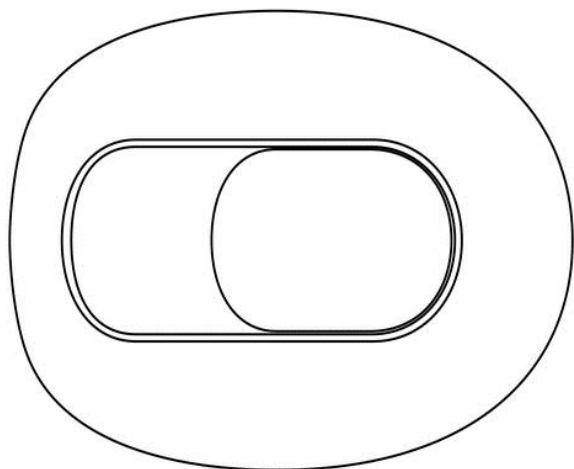

13.7

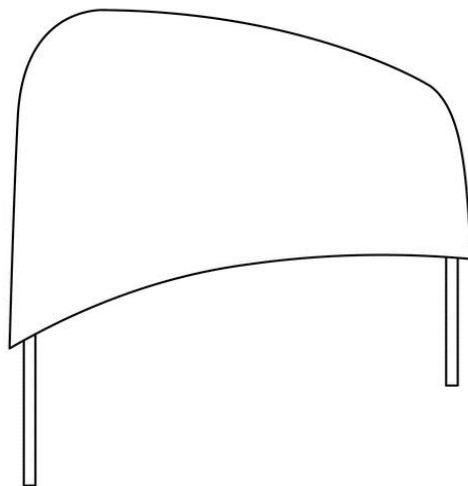

14.3

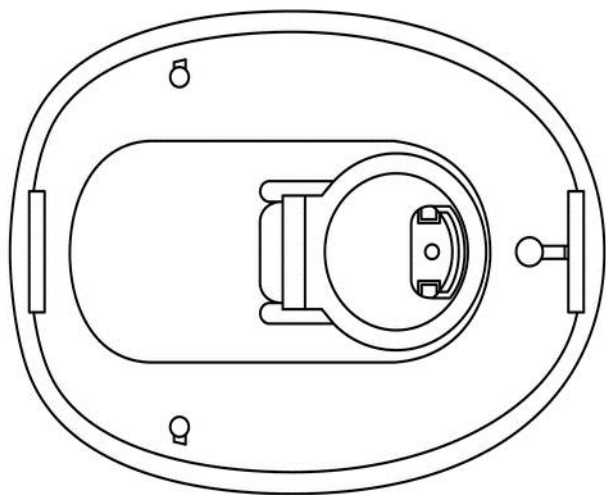

14.1

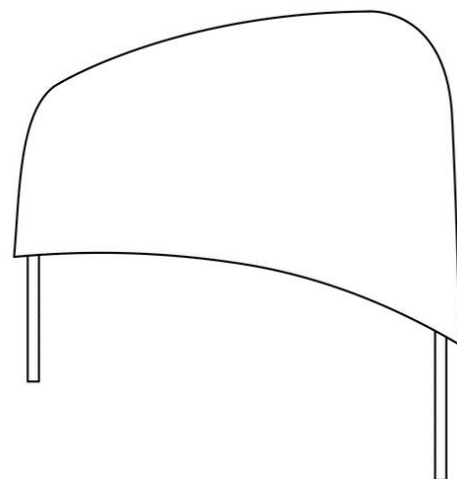

14.4

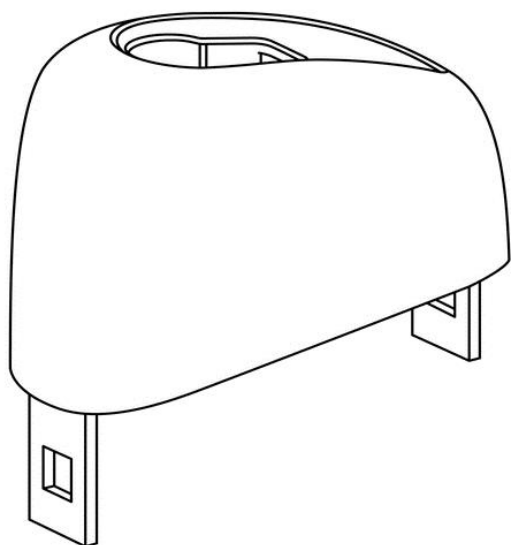

14.2

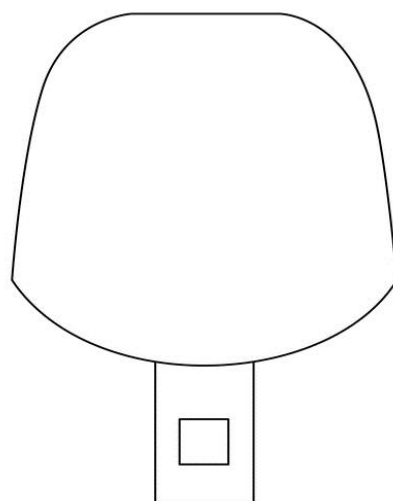

14.5

**“Sənaye nümunələrinin beynəlxalq qeydiyyatı haqqında” Haqq müqaviləsinin Cenevrə Akti çərçivəsində Azərbaycan Respublikasında qorunan sənaye nümunələri barədə məlumatlar**

27-07–27-07

Bülleten № 1. 29.01.2021

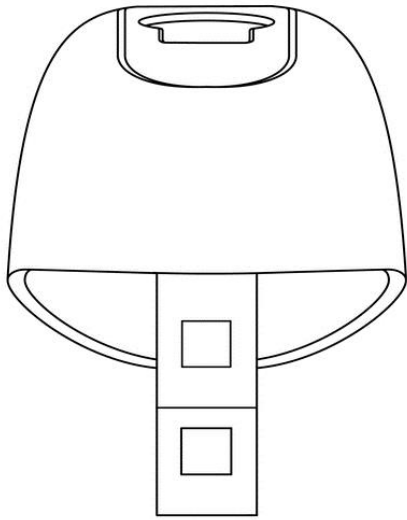

14.6

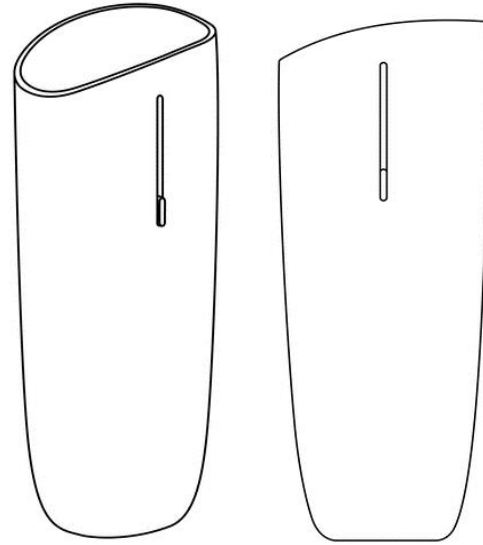

15.2

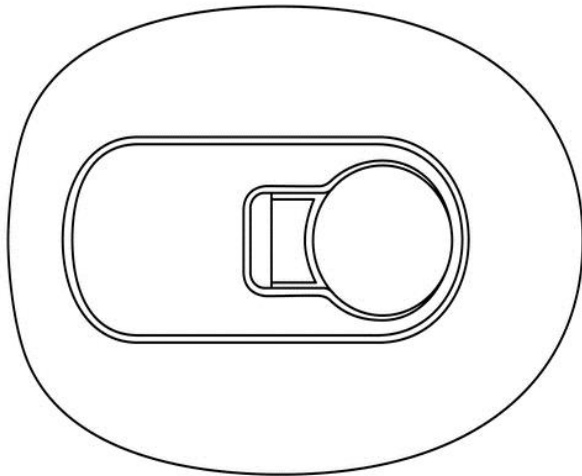

14.7

15.3

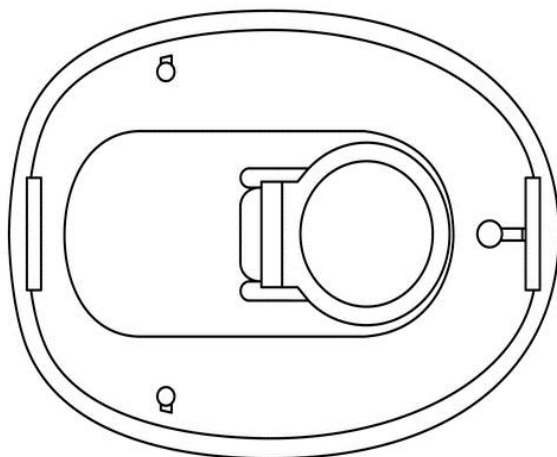

15.1

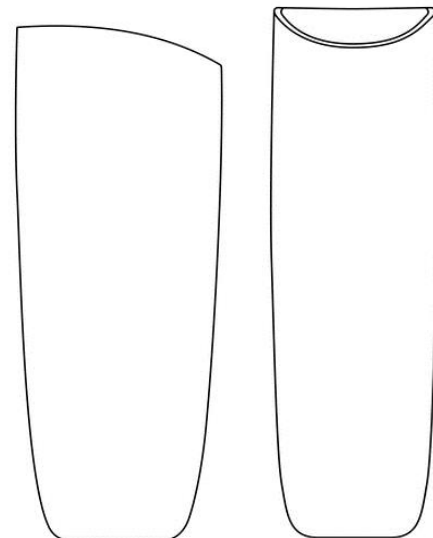

15.4

15.5

Сведения о международной регистрации промышленных образцов, охраняемых в Азербайджанской Республике в рамках Женевского Акта Гаагского соглашения "О международной регистрации промышленных образцов"

Бюллетень №1. 29.01.2021

27-07– 27-07

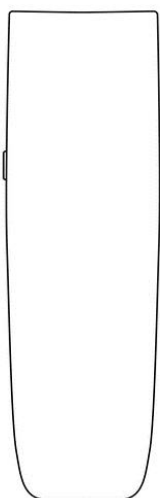

15.6

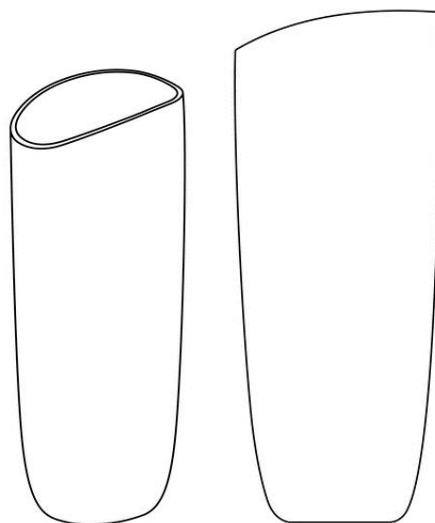

16.2

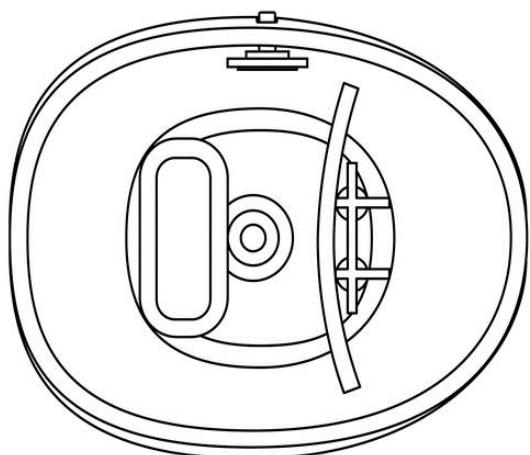

15.7

16.3

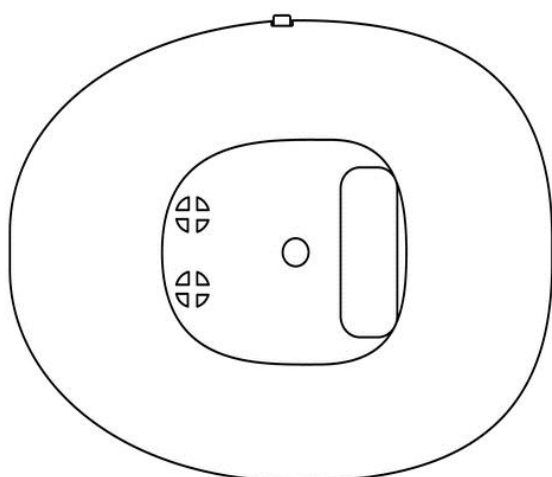

16.1

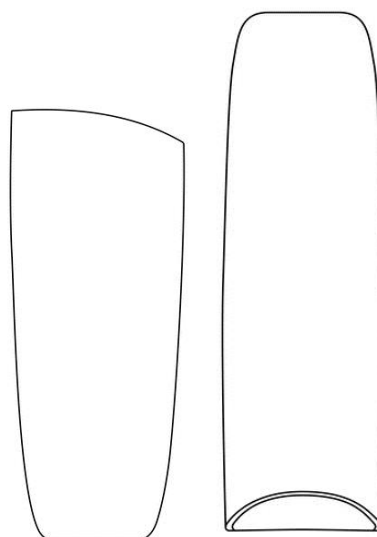

16.4

16.5

**“Sənaye nümunələrinin beynəlxalq qeydiyyatı haqqında” Haaqa müqaviləsinin  
Cenevrə Aktı çərçivəsində Azərbaycan Respublikasında qorunan sənaye nümunələri  
barədə məlumatlar**

27-07– 27-07

Bülleten № 1. 29.01.2021

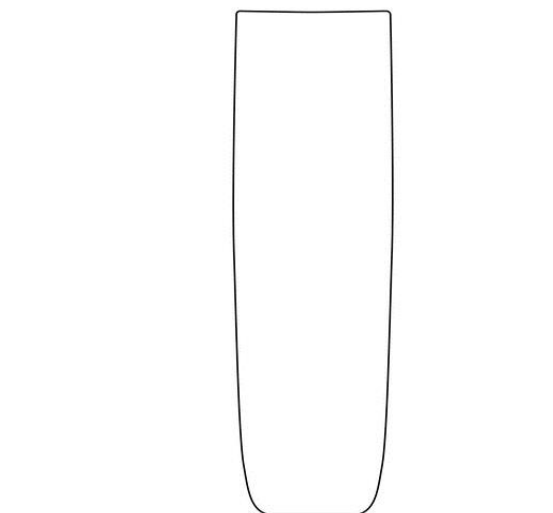

16.6

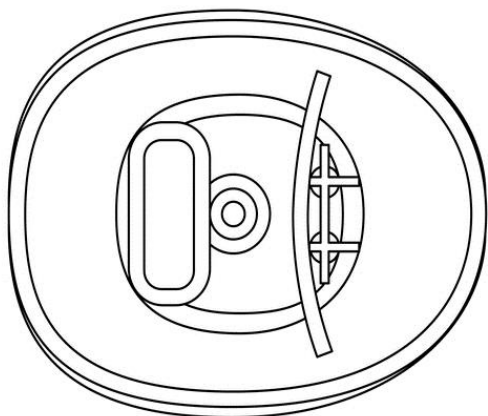

16.7

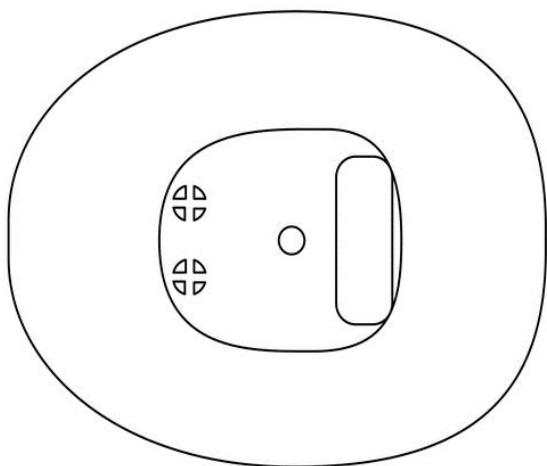

17.1

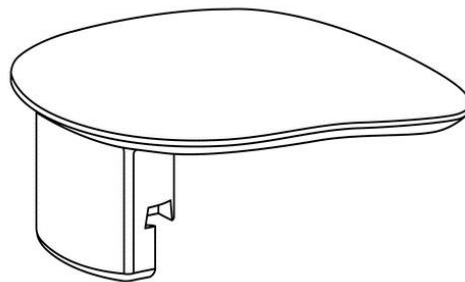

17.2

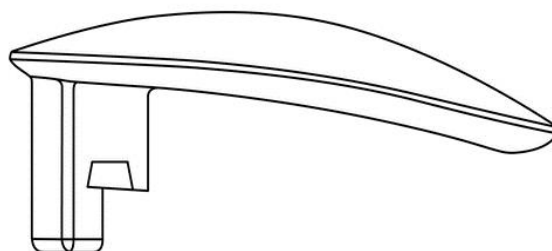

17.3

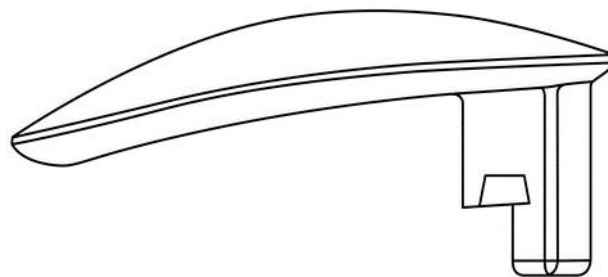

17.4

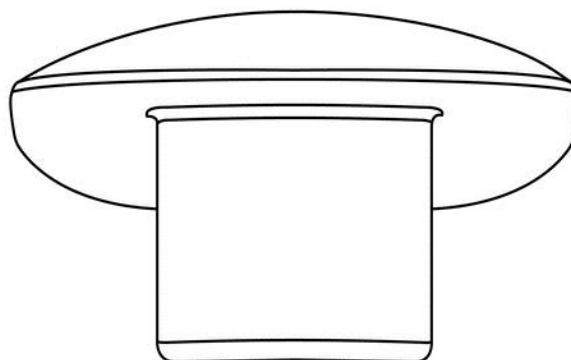

17.5

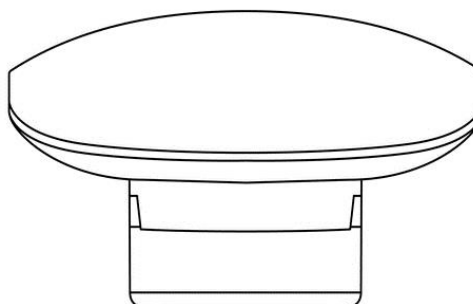

Сведения о международной регистрации промышленных образцов, охраняемых в Азербайджанской Республике в рамках Женевского Акта Гаагского соглашения "О международной регистрации промышленных образцов"

Бюллетень №1. 29.01.2021

27-07– 27-07

17.6

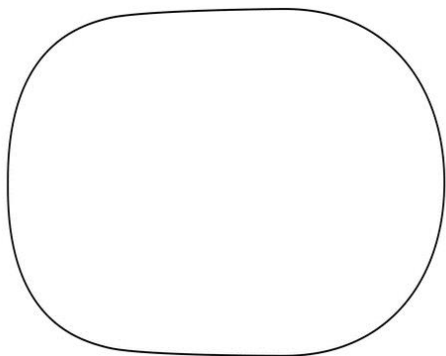

17.7

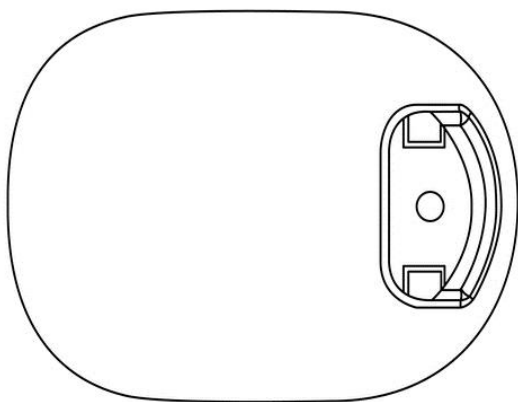

18.1

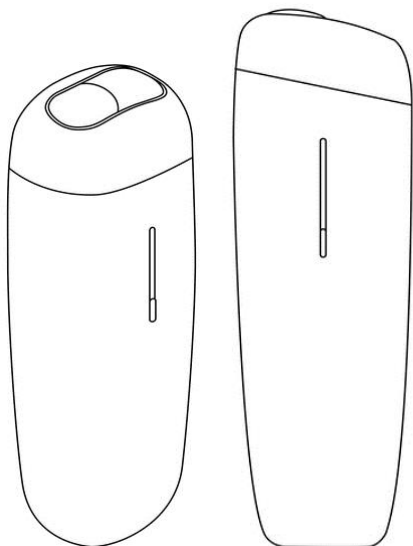

18.2

18.3

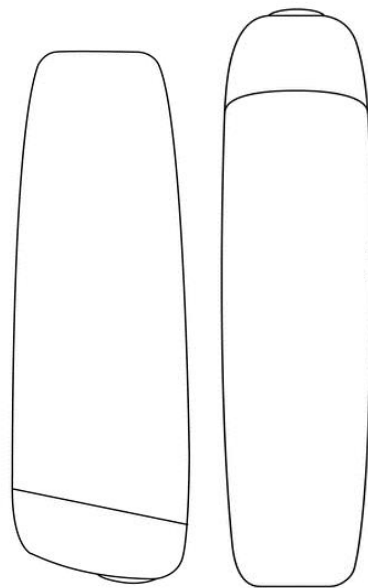

18.4

18.5

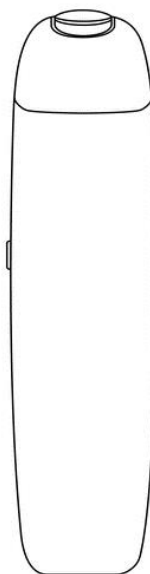

18.6

18.7

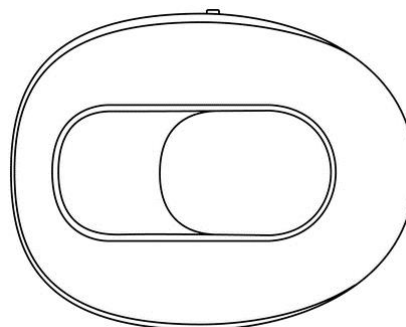

**“Sənaye nümunələrinin beynəlxalq qeydiyyatı haqqında” Haaqa müqaviləsinin Cenevrə Akti çərçivəsində Azərbaycan Respublikasında qorunan sənaye nümunələri barədə məlumatlar**

27-07–27-07

Bülleten № 1. 29.01.2021

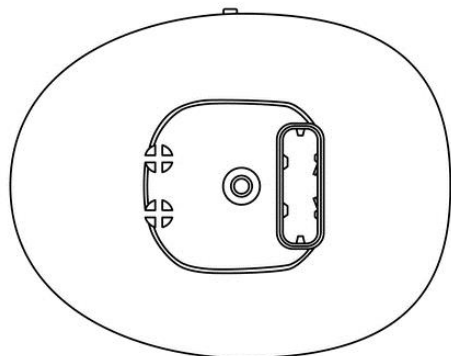

19.1

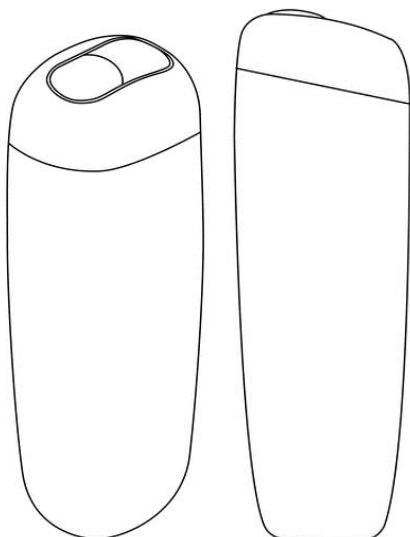

19.2

19.3

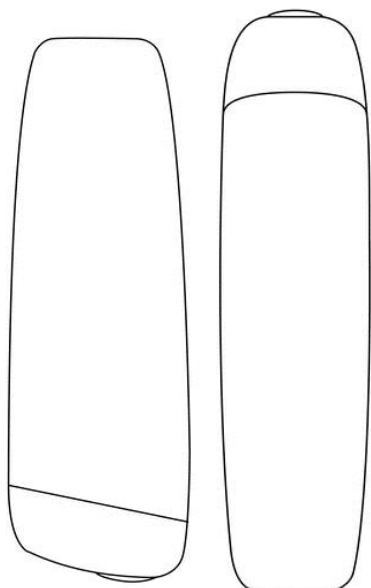

19.4

19.5

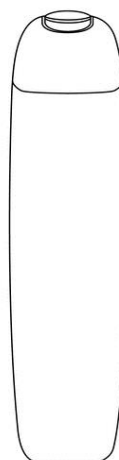

19.6

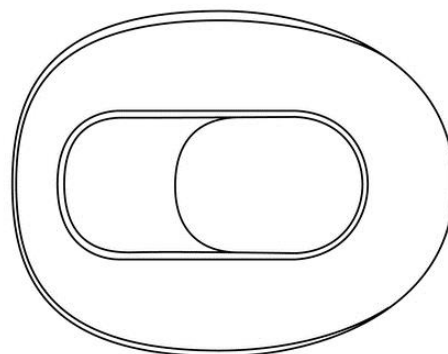

19.7

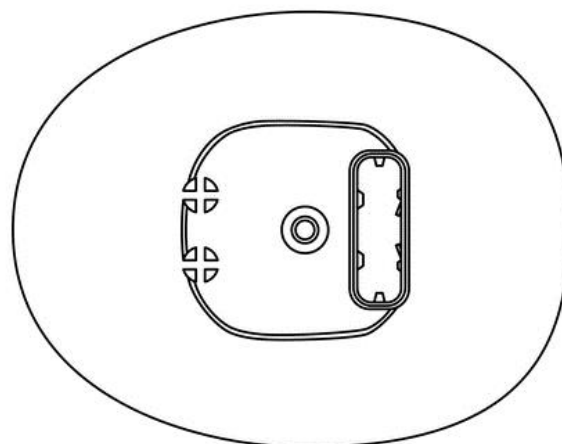

20.1



Сведения о международной регистрации промышленных образцов, охраняемых в Азербайджанской Республике в рамках Женевского Акта Гаагского соглашения "О международной регистрации промышленных образцов"

Бюллетень №1. 29.01.2021

27-07- 27-07



20.2

20.3



20.4

20.5



20.6

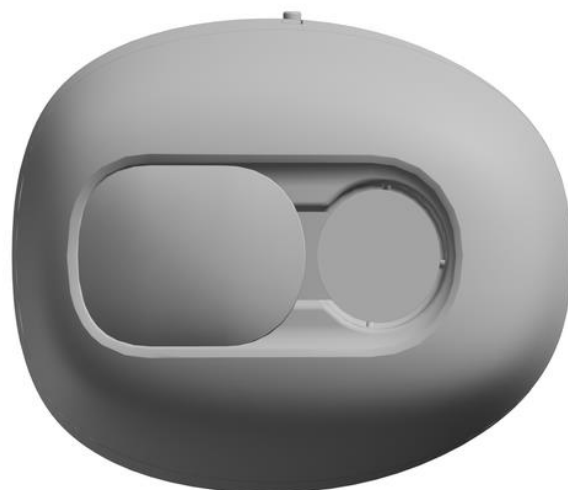

20.7

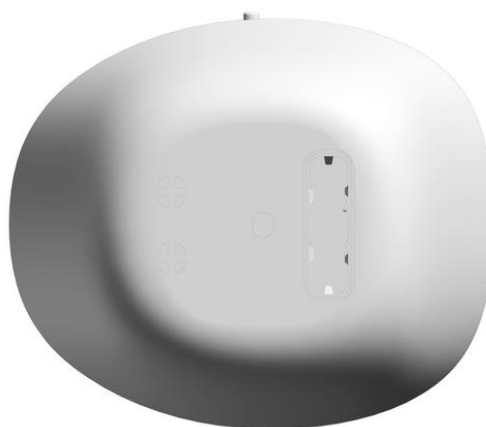

21.1

**“Sənaye nümunələrinin beynəlxalq qeydiyyatı haqqında” Haaqa müqaviləsinin Cenevrə Aktı çərçivəsində Azərbaycan Respublikasında qorunan sənaye nümunələri barədə məlumatlar**

27-07– 27-07

Bülleten № 1. 29.01.2021



21.2

21.3



21.4

21.5



21.6

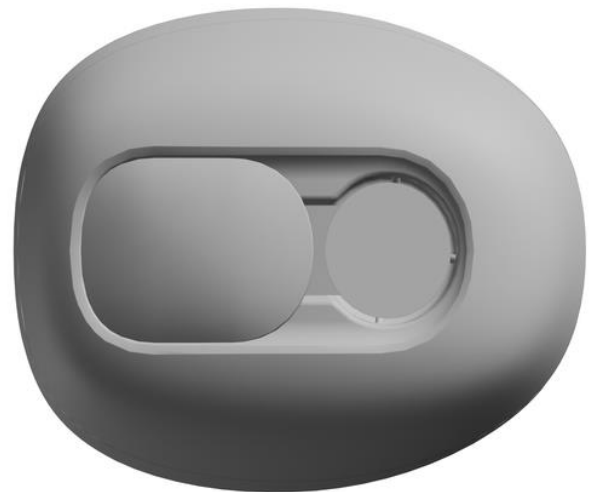

21.7

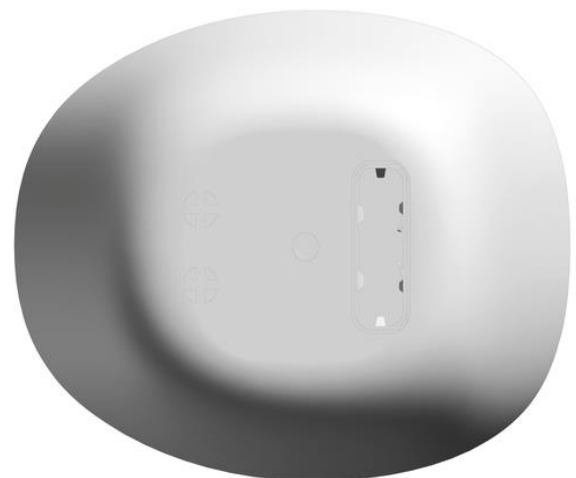

22.1

Сведения о международной регистрации промышленных образцов, охраняемых в Азербайджанской Республике в рамках Женевского Акта Гаагского соглашения "О международной регистрации промышленных образцов"

Бюллетень №1. 29.01.2021

27-07-27-07



22.2

22.3



22.4

22.5



22.6



22.7

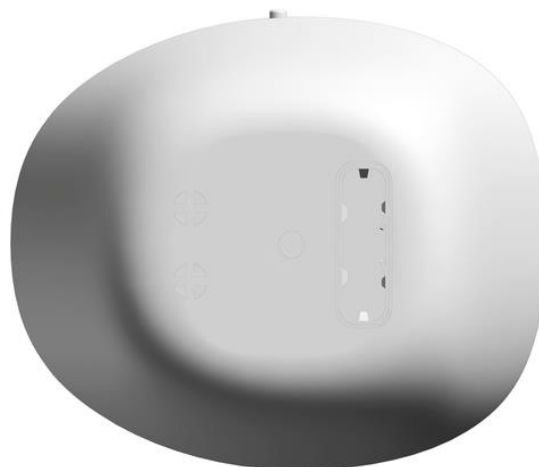

23.1

**“Sənaye nümunələrinin beynəlxalq qeydiyyatı haqqında” Haaqa müqaviləsinin  
Cenevrə Aktı çərçivəsində Azərbaycan Respublikasında qorunan sənaye nümunələri  
barədə məlumatlar**

27-07– 27-07

Bülleten № 1. 29.01.2021



23.2



23.6

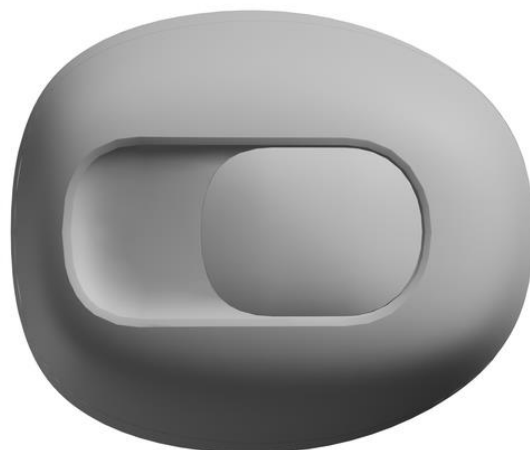

23.3

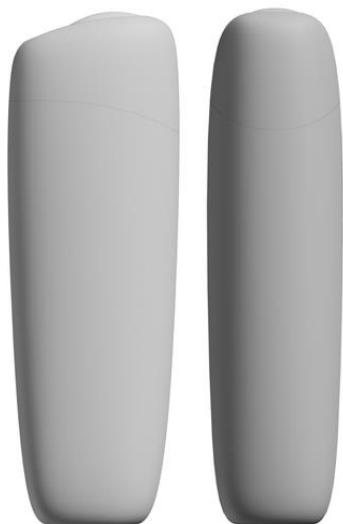

23.7

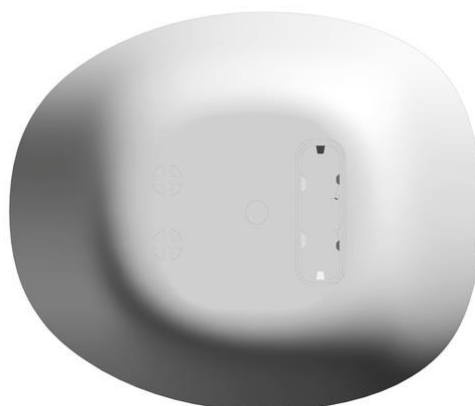

23.4

23.5

24.1

Сведения о международной регистрации промышленных образцов, охраняемых в Азербайджанской Республике в рамках Женевского Акта Гаагского соглашения "О международной регистрации промышленных образцов"

Бюллетень №1. 29.01.2021

27-07– 27-07



24.2

24.3



24.4

24.5



24.6



24.7

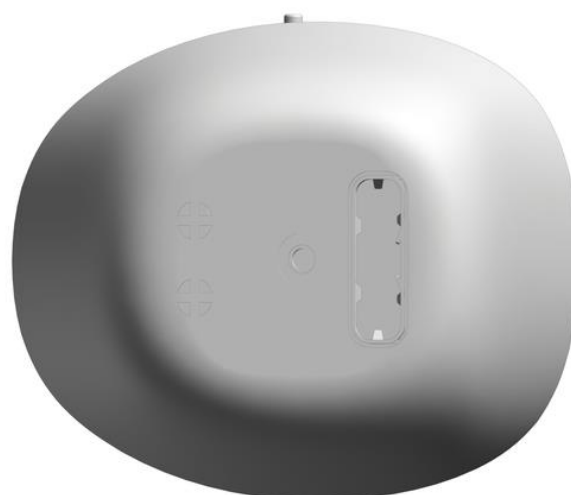

25.1

**“Sənaye nümunələrinin beynəlxalq qeydiyyatı haqqında” Haaqa müqaviləsinin Cenevrə Aktı çərçivəsində Azərbaycan Respublikasında qorunan sənaye nümunələri barədə məlumatlar**

27-07– 27-07

Bülleten № 1. 29.01.2021



25.2

25.3



25.4

25.5



25.6

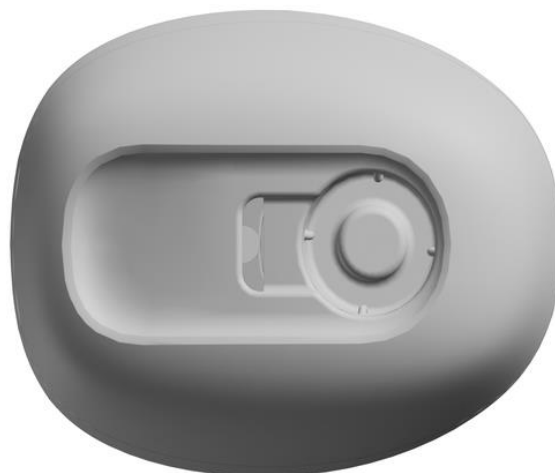

25.7

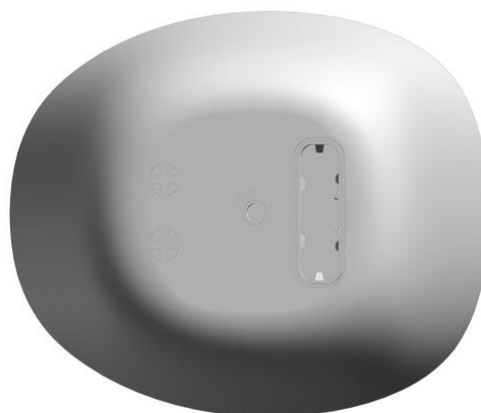

26.1

Сведения о международной регистрации промышленных образцов, охраняемых в Азербайджанской Республике в рамках Женевского Акта Гаагского соглашения "О международной регистрации промышленных образцов"

Бюллетень №1. 29.01.2021

27-07– 27-07



26.2

26.3

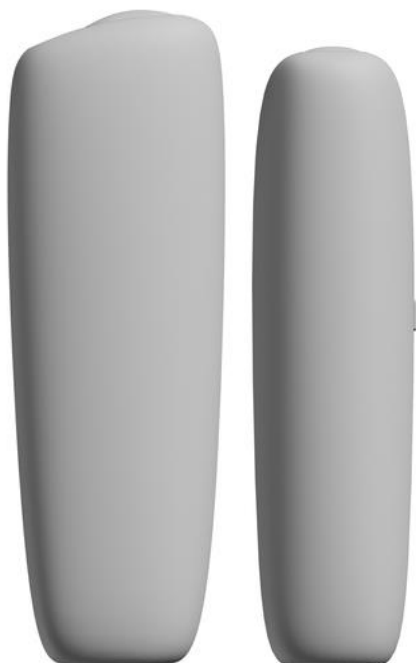

26.4

26.5



26.6



26.7

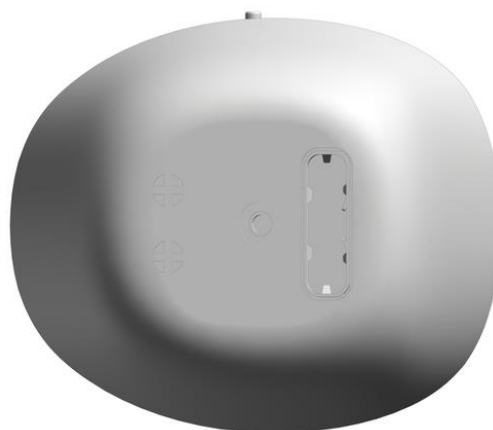

27.1



**“Sənaye nümunələrinin beynəlxalq qeydiyyatı haqqında” Haaqa müqaviləsinin Cenevrə Aktı çərçivəsində Azərbaycan Respublikasında qorunan sənaye nümunələri barədə məlumatlar**

27-07– 27-07

Bülleten № 1. 29.01.2021



27.2

27.3

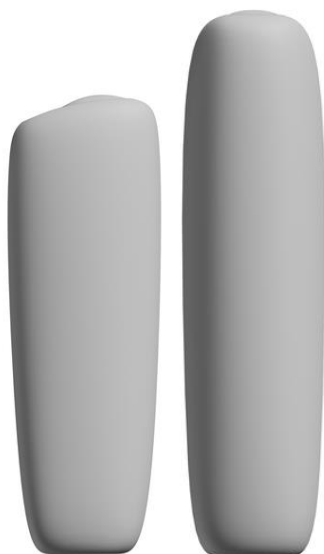

27.4

27.5



27.6

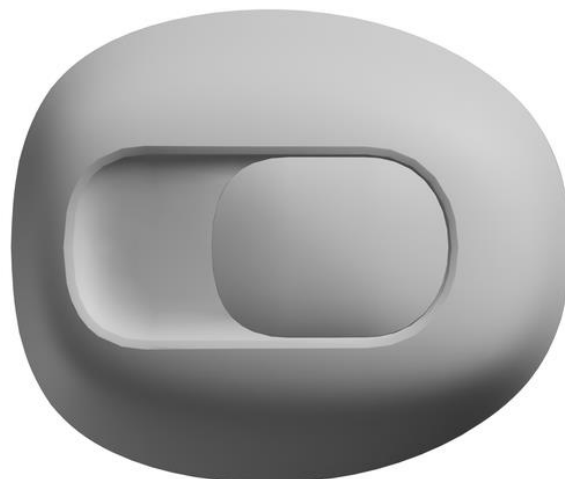

27.7



28.1

Сведения о международной регистрации промышленных образцов, охраняемых в Азербайджанской Республике в рамках Женевского Акта Гаагского соглашения "О международной регистрации промышленных образцов"

Бюллетень №1. 29.01.2021

27-07- 27-07



28.2

28.3

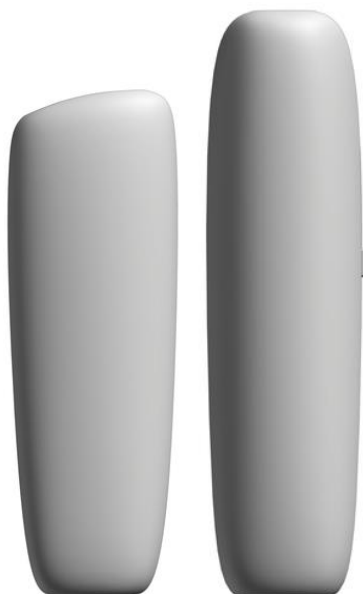

28.4

28.5



28.6



28.7

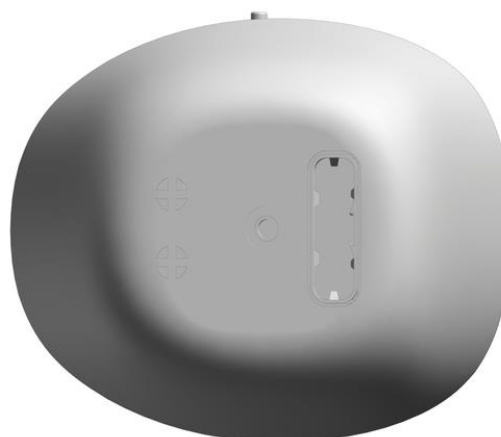

29.1

**“Sənaye nümunələrinin beynəlxalq qeydiyyatı haqqında” Haaqa müqaviləsinin Cenevrə Aktı çərçivəsində Azərbaycan Respublikasında qorunan sənaye nümunələri barədə məlumatlar**

27-07– 27-07

Bülleten № 1. 29.01.2021



29.2

29.3

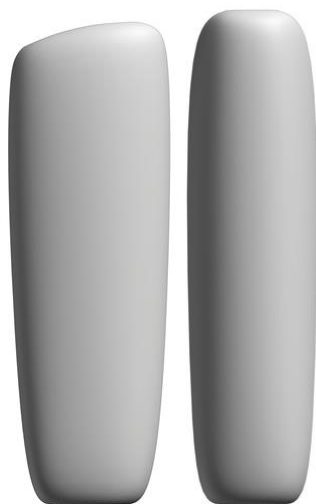

29.4

29.5



29.6

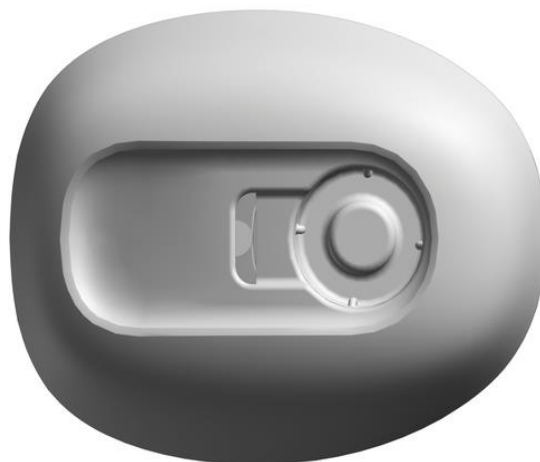

29.7

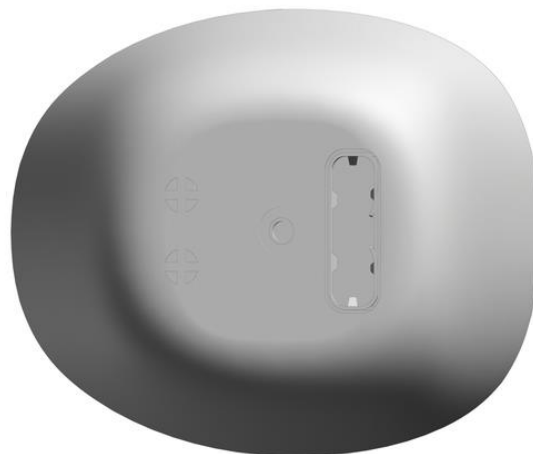

30.1



30.2

30.3

Сведения о международной регистрации промышленных образцов, охраняемых в Азербайджанской Республике в рамках Женевского Акта Гаагского соглашения "О международной регистрации промышленных образцов"

Бюллетень №1. 29.01.2021

27-07– 27-07



30.4

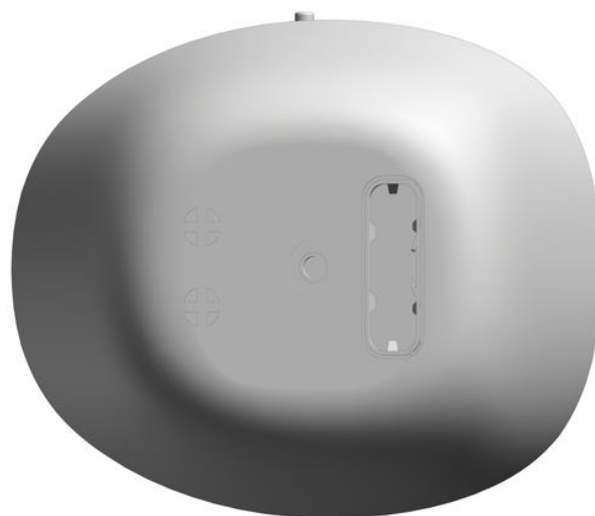

31.1

30.5



30.6



31.2



30.7

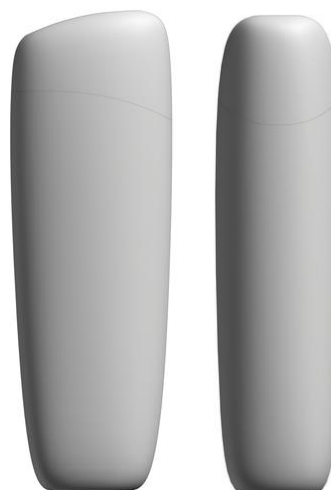

31.3

**“Sənaye nümunələrinin beynəlxalq qeydiyyatı haqqında” Haaqa müqaviləsinin  
Cenevrə Aktı çərçivəsində Azərbaycan Respublikasında qorunan sənaye nümunələri  
barədə məlumatlar**

27-07– 27-07

Bülleten № 1. 29.01.2021

31.4

31.5



31.6



31.7

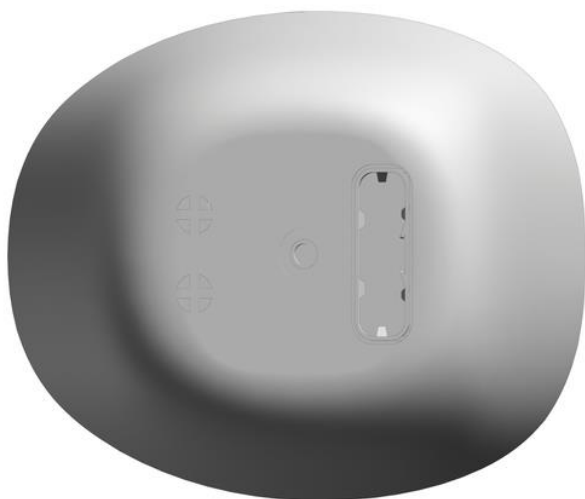

32.1



32.2

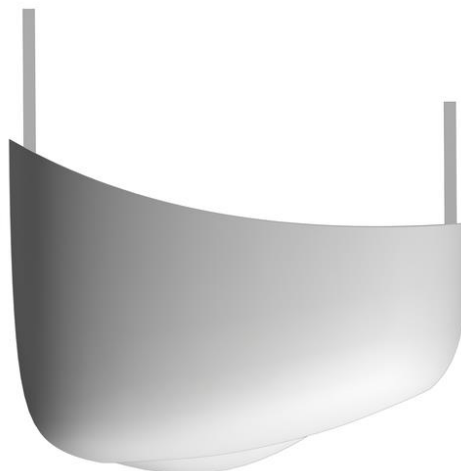

32.3



32.4

Сведения о международной регистрации промышленных образцов, охраняемых в Азербайджанской Республике в рамках Женевского Акта Гаагского соглашения "О международной регистрации промышленных образцов"

Бюллетень №1. 29.01.2021

27-07– 27-07

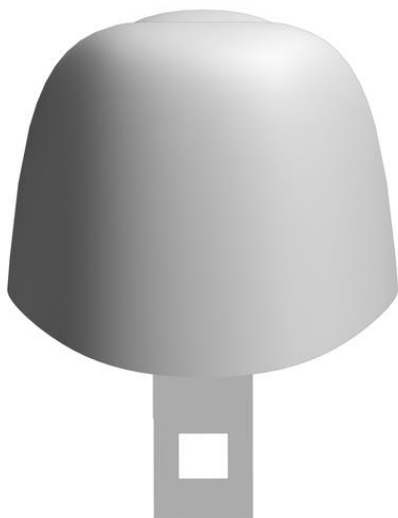

32.5



33.1

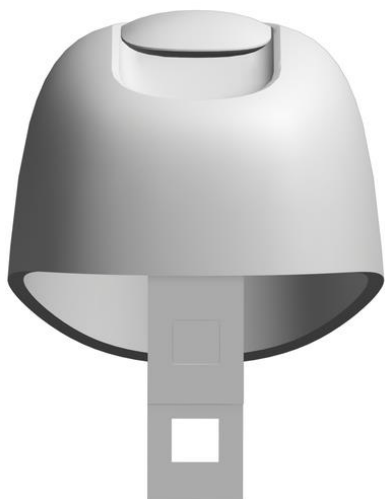

32.6



33.2

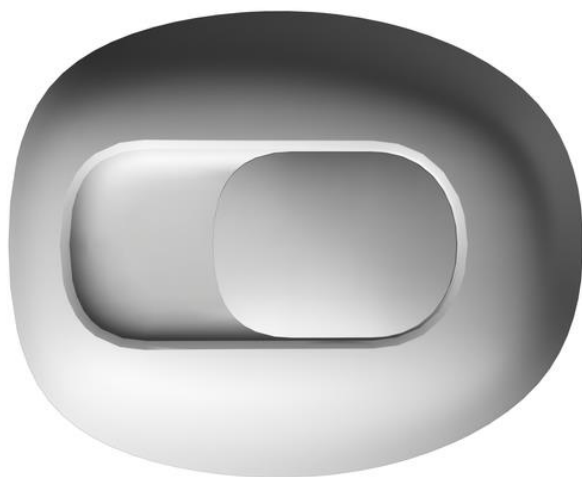

32.7



33.3

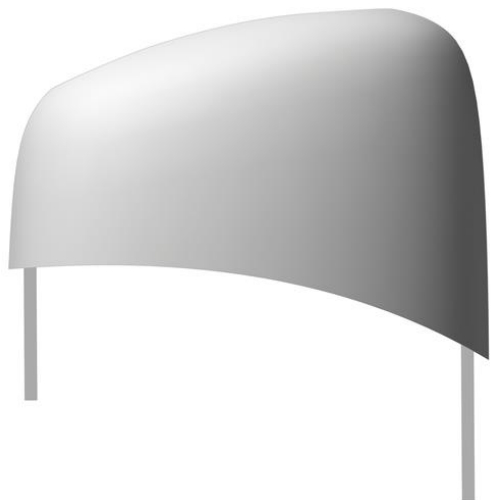

33.4

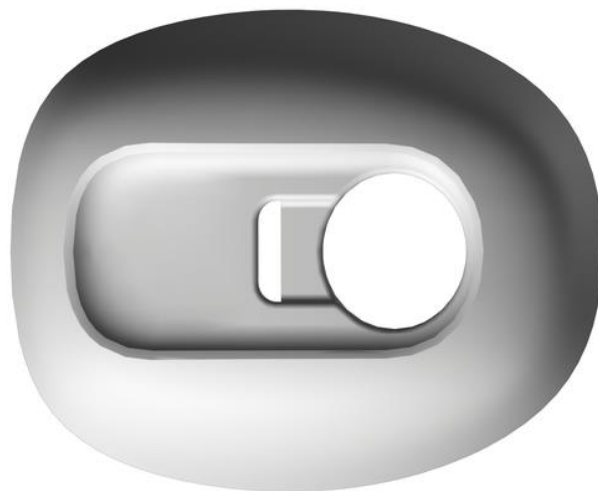

33.7

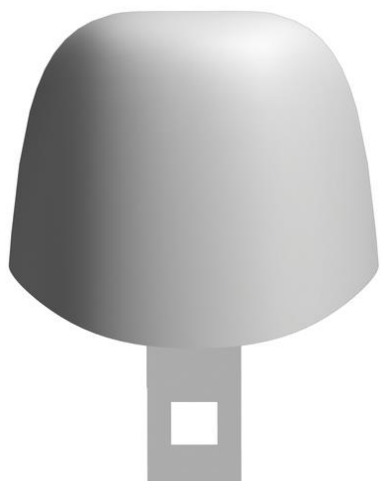

33.5



34.1

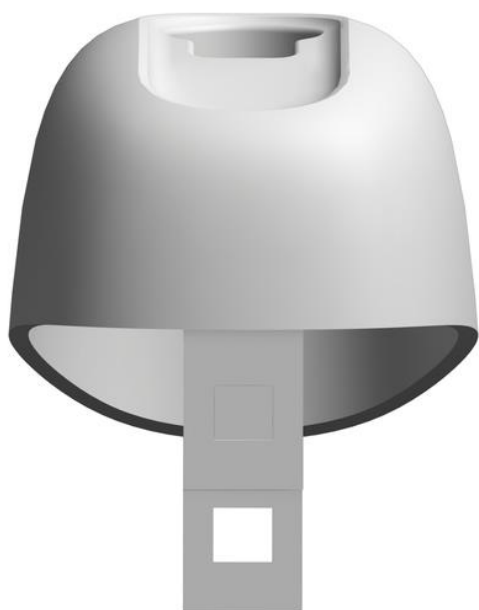

33.6



34.2



Сведения о международной регистрации промышленных образцов, охраняемых в Азербайджанской Республике в рамках Женевского Акта Гаагского соглашения "О международной регистрации промышленных образцов"

Бюллетень №1. 29.01.2021

27-07– 27-07

34.3



34.7

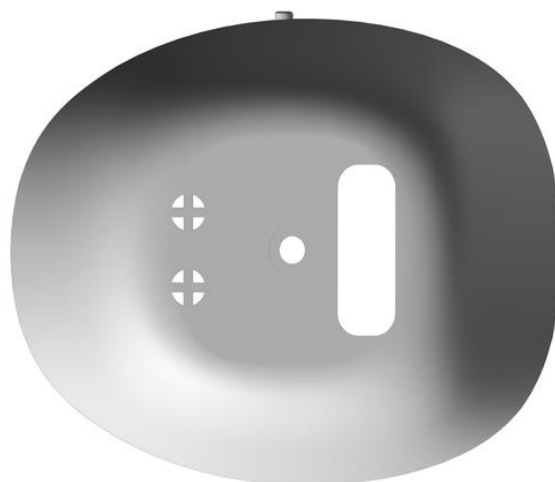

34.4

34.5



35.1



34.6

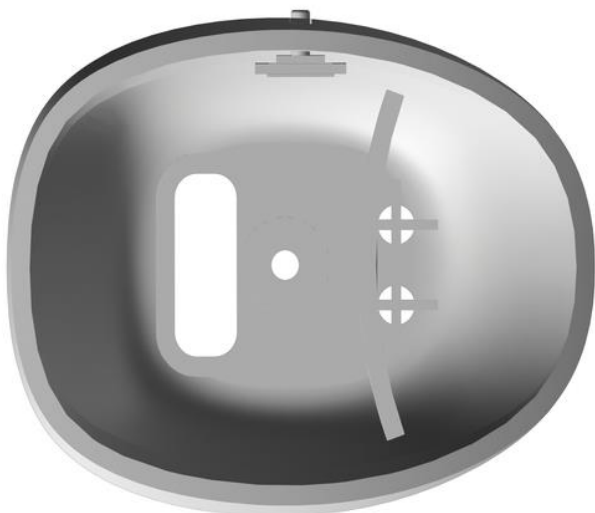

35.2

35.3



**“Sənaye nümunələrinin beynəlxalq qeydiyyatı haqqında” Haaqa müqaviləsinin Cenevrə Aktı çərçivəsində Azərbaycan Respublikasında qorunan sənaye nümunələri barədə məlumatlar**

27-07– 27-07

Bülleten № 1. 29.01.2021

35.4

35.5



35.6

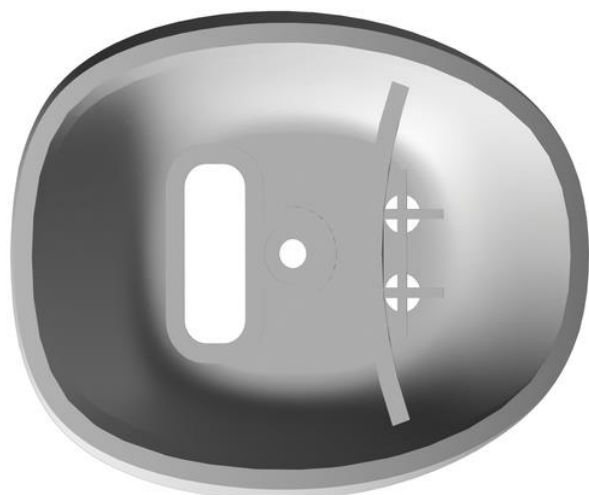

35.7

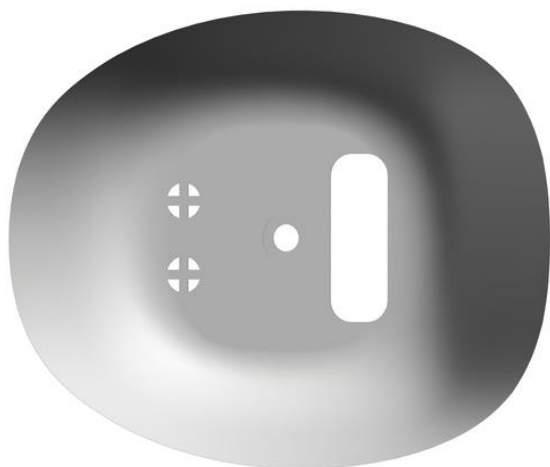

36.1



36.2



36.3



36.4



36.5

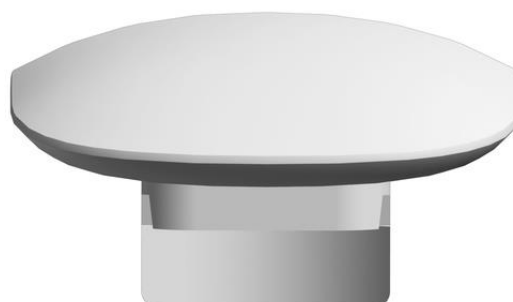

Сведения о международной регистрации промышленных образцов, охраняемых в Азербайджанской Республике в рамках Женевского Акта Гаагского соглашения "О международной регистрации промышленных образцов"

Бюллетень №1. 29.01.2021

27-07– 27-07

36.6

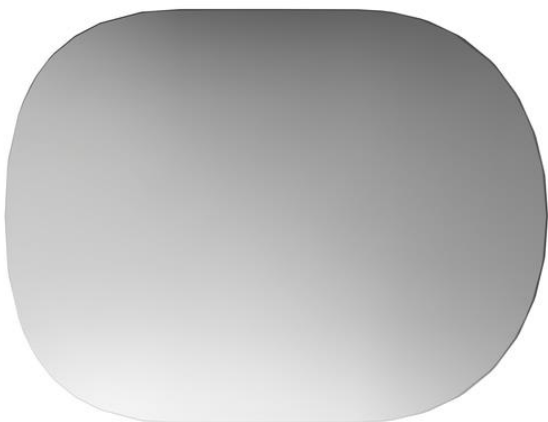

36.7

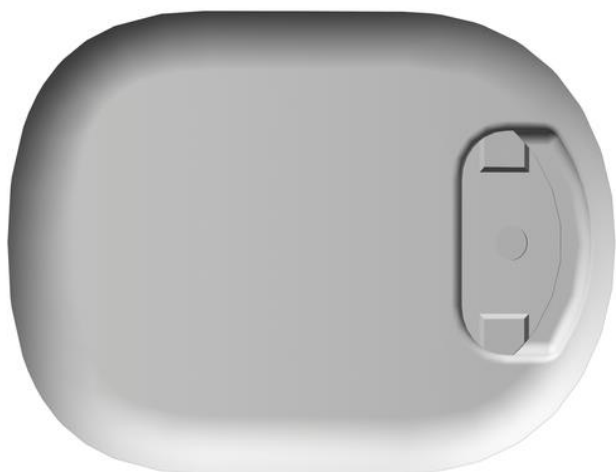

37.4



37.5



38

37.1



37.2



37.3

**“Sənaye nümunələrinin beynəlxalq qeydiyyatı haqqında” Haaqa müqaviləsinin  
Cenevrə Akti çərçivəsində Azərbaycan Respublikasında qorunan sənaye nümunələri  
barədə məlumatlar**

27-07– 27-07

Bülleten № 1. 29.01.2021

39



40



41



# G Ö S T Ə R İ C İ L Ə R

## SƏNAYE NÜMUNƏLƏRİ ÜZRƏ İDDİA SƏNƏDLƏRİ HAQQINDA

### SAY GÖSTƏRİCİSİ

<b>İddia sənədi nömrəsi</b>	<b>SNBT</b>
<b>S 2019 0057</b>	<b>25-01</b>
<b>S 2019 0070</b>	<b>11-01</b>
<b>S 2019 0071</b>	<b>11-01</b>
<b>S 2019 0072</b>	<b>11-01</b>
<b>S 2019 0073</b>	<b>11-01</b>
<b>S 2019 0074</b>	<b>11-01</b>
<b>S 2019 0075</b>	<b>09-01</b>

### SİSTEMATİK GÖSTƏRİCİ

<b>SNBT</b>	<b>İddia sənədi nömrəsi</b>
<b>09-01</b>	<b>S 2019 0075</b>
<b>11-01</b>	<b>S 2019 0070</b>
<b>11-01</b>	<b>S 2019 0071</b>
<b>11-01</b>	<b>S 2019 0072</b>
<b>11-01</b>	<b>S 2019 0073</b>
<b>11-01</b>	<b>S 2019 0074</b>
<b>25-01</b>	<b>S 2019 0057</b>

## СВЕДЕНИЯ О ЗАЯВКАХ НА ПРОМЫШЛЕННЫЕ ОБРАЗЦЫ

(21) S 2019 0075

(22) 18.10.2019

(51) 09-01

(71) Азизов Бейляр Абас оглы (AZ)

(72) Азизов Бейляр Абас оглы (AZ)

(54) БУТЫЛКА (2 ВАРИАНТА)

(57) Заявляемый промышленный образец «Бутылка (2 варианта)» характеризующийся:



- Выполнением бутылки с резьбовым венчиком с дискообразным ограничителем, высокой горловиной, плавно переходящей в конусообразные плечики, и корпусом цилиндрической формы в нижней части к донышку;  
- Выполнением кольцевых линий в горлышке;

- Выполнением высокой горлышки, длинным цилиндрическим корпусом аккуратно проходящим плечиком и дном;

- Выполнением надписи "BEST" между полосками в поперечном направлении под кольцевыми линиями в конечности высокой горлышки;

- Выполнением гладкой части в середине, и в нижней конусной части полосок и эмблем;

- Выполнением нижней части с переходом линий к конусной форме;



- Выполнением название логотипов (эмблем) "BEST" в нижней части;

- Выполнением в логотипах (эмблемах) буквы "B".

ВАРИАНТ 2.



- Выполнением бутылки с резьбовым венчиком с дискообразным ограничителем, короткой горловиной, плавно переходящей в конусообразные плечики и корпусом цилиндрической формы в нижней части к донышку;
- Выполнением в круговую кольцевых линий под коротким горлышком;

- Выполнением венчиком, затем расширением прохода под горлышком и снова сужением;
- Выполнением гладкого сужающего прохода под верхней полосой;







(31) WIPO82656

(32) 15.04.2019

(33) WO

(71) Булгари С.Пи.Эй (IT)

(72) Лючия Сильвестри (IT)

(74) Эфендиев Вагиф Фируз оглы (AZ)

(54) КОЛЬЕ

(57) Заявляемый промышленный образец «КОЛЬЕ» характеризующийся:

- Выполнением надписи “BEST” между полосками в поперечном направлении под кольцевыми линиями находящийся под коротким горлышком где преходят переходы сужение и расширения проходов;
- Выполнением гладкой части в середине, и в нижней конусной части полосок эмблем;



- составом основных формообразующих элементов: цепочки, декоративных элементов и узла замка;
- выполнением колье в виде цепочки с включенной в полотно набора одинаковых по форме декоративных элементов;



- Выполнением нижней части с переходом линий к конусной форме;
- Выполнением название логотипов (эмблем) “BEST” в нижней части;
- Выполнением в логотипах (эмблемах) буквы “В”.



(21) S 2019 0070

(22) 14.10.2019

(51) 11-01

- выполнением декоративных элементов в виде стилизованных цветков, образованных из треугольных элементов-раппортов с прорезной треугольной серединой, и, с центральным круглым элементом;



Отличающийся:

- выполнением набора декоративных элементов из набора соединенных между собой 9-и стилизованных цветков;
- выполнением центрального декоративного цветка наибольшим по размеру, а остальных элементов-цветков убывающими по размеру по обе стороны от центра;

- выполнением элементов-раппортов со сложной рельефной фронтальной поверхностью, состоящей из отдельных сопряженных сегментов, сферически выпуклых и вогнутых;
- выполнением боковых цветков по обе стороны от центрального цветка усеченными и вставленными, тогда как остальные цветки вплетены один в другой;

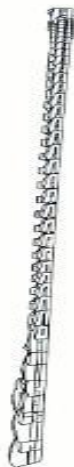

- выполнением декоративного цветка состоящим из 4-х треугольных элементов-раппортов, объединенных в один блок при помощи штифта с дискообразной шляпкой;
- выполнением элементов-раппортов в форме равносторонних треугольных призм со скругленными углами, с боковыми сторонами заovalенными и скошенными во внутрь;

- выполнением цепочки состоящей из ряда одинаковых звеньев, последовательно соединенных друг с другом с помощью штифтов с возможностью поворота друг относительно друга;
- выполнением звеньев цепочки в виде равнобедренных треугольных призм с фронтальной наклонной поверхностью и со сквозной треугольной серединой;



- выполнением замкового устройства оформленным декоративным элементом - цветком, меньшим по размеру;
- выполнением боковых и нижних сторон декоративных элементов-паттернов и боковых

сторон звеньев цепи с технологическими прорезями.

(21) S 2019 0071  
(22) 14.10.2019  
(51) 11-01

(31) WIPO82656  
(32) 15.04.2019  
(33) WO

(71) Булгари С.Пи.Эй (IT)

(72) Лючия Сильвестри (IT)

(74) Эфендиев Вагиф Фируз оглы (AZ)

(54) СЕРЬГА

(57) Заявляемый промышленный образец «СЕРЬГА» характеризуется:

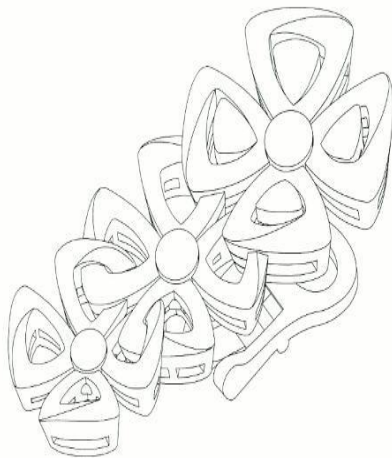

- составом основных формообразующих элементов: декоративных элементов и узла замка;  
- выполнением декоративных элементов в виде стилизованных цветков, образованных из треугольных составных элементов-раппортов со сквозной серединой, и, с центральным круглым элементом;

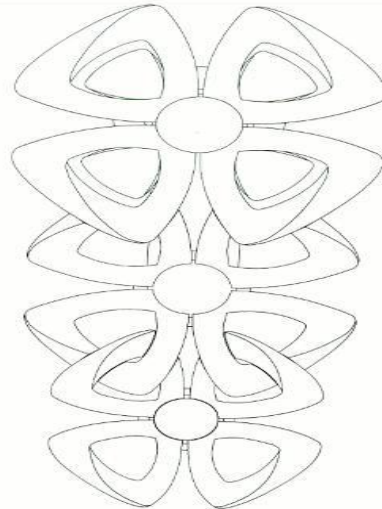

- выполнением узла замка, состоящим из штифта и фиксирующего элемента  
Отличающийся:

- выполнением образца, состоящим из последовательно соединенных между собой

3-х декоративных стилизованных цветков с убывающими размерами;

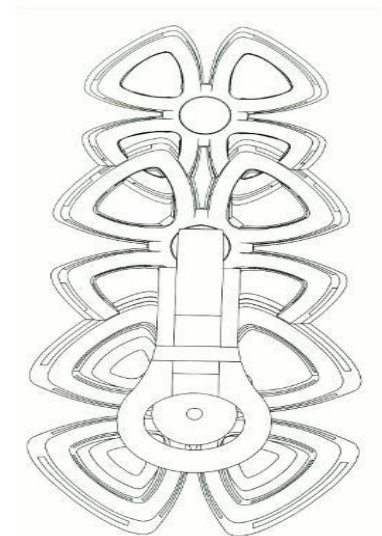

- выполнением декоративного цветка состоящим из 4-х треугольных элементов-раппортов, объединенных в один блок;  
- выполнением элементов-раппортов в форме равносторонних треугольных призм со скругленными углами, с боковыми сторонами заovalенными и скошенными во внутрь;

## ЗАЯВКИ НА ПРОМЫШЛЕННЫЕ ОБРАЗЦЫ

11-01– 11-01

Бюллетень № 1. 29.01.2021

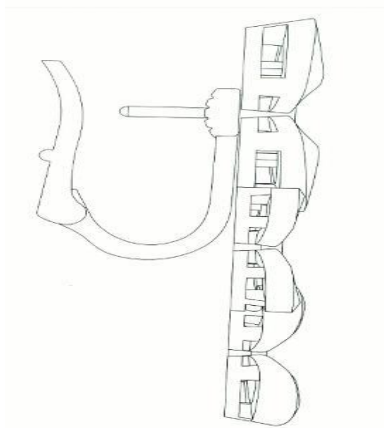

- выполнением элементов-раппортов со сложной рельефной фронтальной поверхностью, состоящей из отдельных сопряженных сегментов, сферически выпуклых и вогнутых;
- выполнением верхнего декоративного элемента-цветка наибольшим по размеру, а остальных элементов-цветков убывающими по размеру;

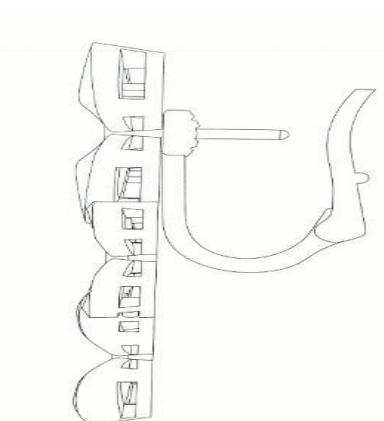

- выполнением среднего цветка-элемента усеченным и вставленным в тело верхнего цветка, тогда как третий нижний цветок выполнен вплетенным в средний;

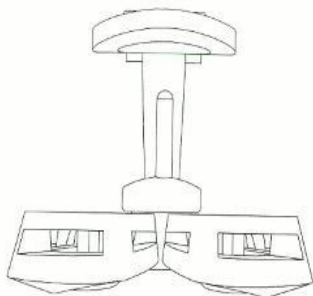

- выполнением боковых поверхностей декоративных элементов-паттернов с узкими технологическими сквозными прямоугольными прорезями.

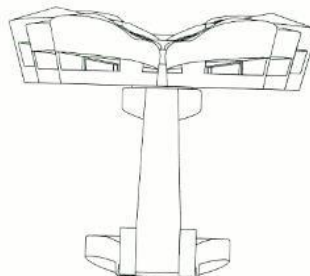

- выполнение узла замка, состоящим из выполненными заодно штифта с крючкообразной плоской скобой и из подвижной фиксирующей изогнутой планки с овальной прорезью на конце.

(21) S 2019 0072

(22) 14.10.2019

(51) 11-01

(31) WIPO82656

(32) 15.04.2019

(33) WO

(71) Булгари С.Пи.Эй (IT)

(72) Лючия Сильвестри (IT)

(74) Эфендиев Вагиф Фируз оглы (AZ)

(54) СЕРЬГА

(57) Заявляемый промышленный образец «СЕРЬГА» характеризующийся:

## ЗАЯВКИ НА ПРОМЫШЛЕННЫЕ ОБРАЗЦЫ

Бюллетень № 1. 29.01.2021

11-01– 11-01

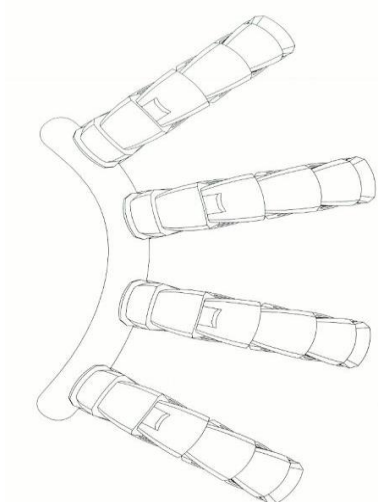

- выполнение декоративных элементов образца в виде набора трапецидально усеченных звеньев-призм ;

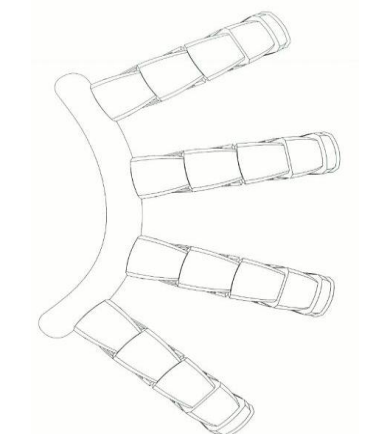

- выполнением звеньев-призм со сквозными технологическими щелями, проделанными в их боковых сторонах.  
Отличающийся:

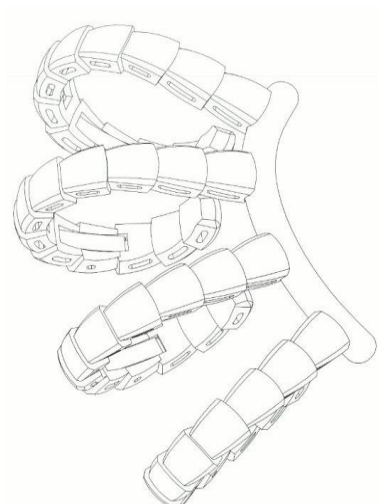

- выполнением образца с 4-мя декоративными элементами прикрепленными к изогнутому и круглому сегменту-держателю;  
- выполнением декоративных элементов в виде 4-х кольцеобразно загнутых во внутрь наборов звеньев, равноудаленных друг от друга;

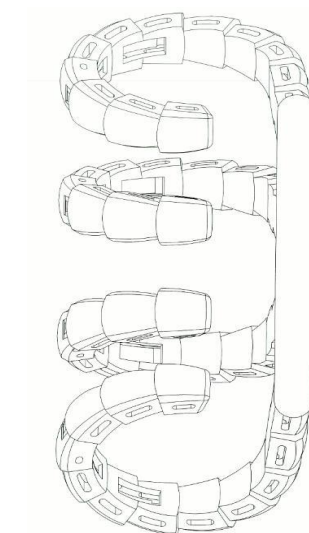

- выполнением набора звеньев в виде одинаковых по размеру призм со слегка заovalенными фронтальной, боковыми и тыльными сторонами, и, с декоративными фасками на боковых фронтальных гранях;

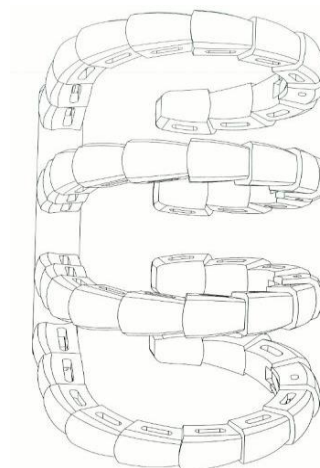



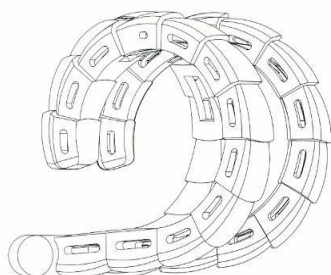

- выполнением наборов звеньевпризм со сквозными технологическими щелями, проделанными в середине боковых сторон.

(21) S 2019 0073

(22) 14.10.2019

(51) 11-01

(31) WIPO82656

(32) 15.04.2019

(33) WO

(71) Булгари С.Пи.Эй (IT)

(72) Лючия Сильвестри (IT)

(74) Эфендиев Вагиф Фируз оглы (AZ)

(54) БРАСЛЕТ

(57) Заявляемый промышленный образец «БРАСЛЕТ» характеризующийся:

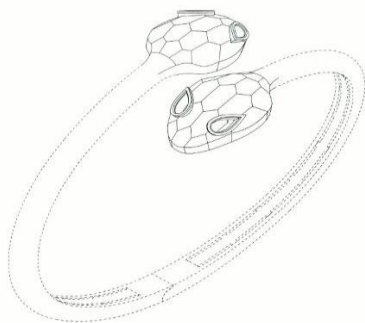

- наличием основных формообразующих элементов: декоративного элемента – стилизованной головы змеи, и, разомкнутого кольца держателя  
Отличающийся:

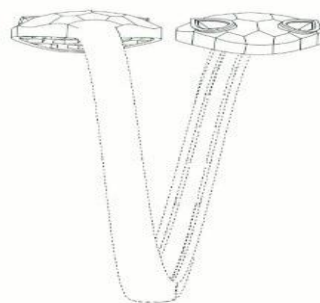

- выполнение образца с двумя декоративными элементами - идентичными по форме и размеру стилизованными головами змей, обращенных в противоположные стороны;

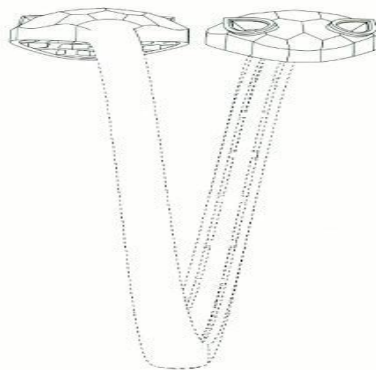

- выполнением стилизованных голов змей в виде сферообразных каплевидных образований с вертикально скошенной торцевой поверхностью;  
- выполнением поверхностей голов змей с геометрически обозначенными шестиугольными, разно размерными плоскостями-чешуйками;

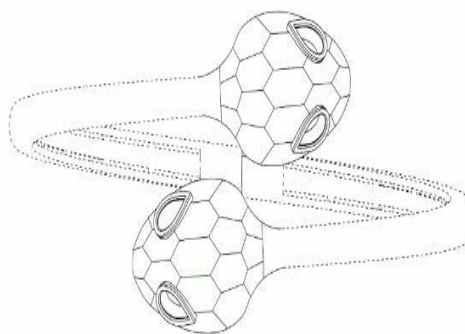

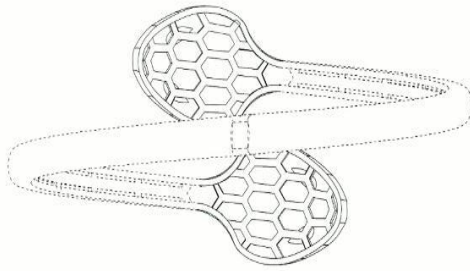

- выполнением стилизованных глаз змей в виде рельефно обозначенных каплевидных сквозных глазниц;

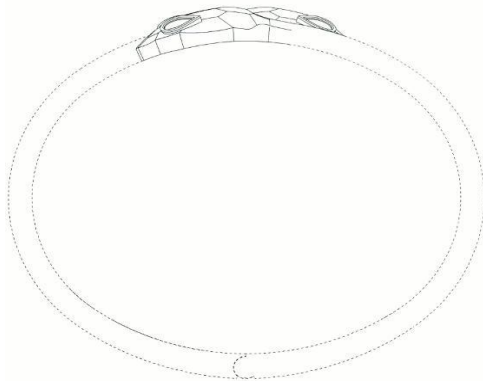
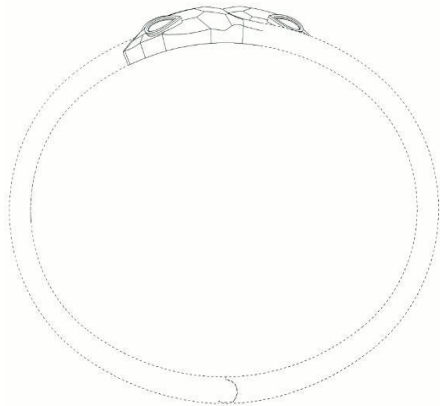

- выполнение внутренних вогнутых плоскостей голов змей в виде сетчатой сотообразной структуры.

(21) S 2019 0074

(22) 14.10.2019

(51) 11-01

(31) WIPO82656

(32) 15.04.2019

(33) WO

(71) Булгари С.Пи.Эй (IT)

(72) Лючия Сильвестри (IT)

(74) Эфендиев Вагиф Фируз оглы (AZ)

(54) БРАСЛЕТ

(57) Заявляемый промышленный образец «ПОДВЕСКИ» характеризующийся:



- составом основного композиционного элемента: декоративного элемента в виде стилизованного цветка;



- выполнением стилизованного цветка, образованного из треугольных элементов с сквозной треугольной серединой и с центральным круглым элементом; Отличающийся:



## ЗАЯВКИ НА ПРОМЫШЛЕННЫЕ ОБРАЗЦЫ

11-01– 25-01

Бюллетень № 1. 29.01.2021

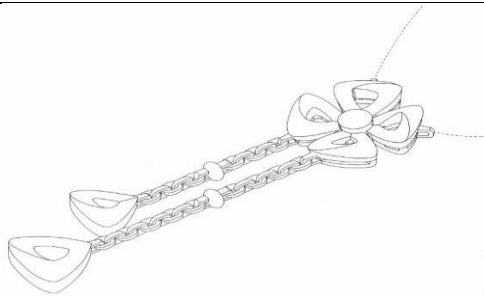

- выполнением образца, состоящим из стилизованного цветка соединенного с двумя треугольными элементами-раппортами посредством 2-х цепочек;
- выполнением декоративного цветка состоящим из 4-х треугольных элементов-раппортов, объединенных в один блок;

поверхностью, состоящей из сегментов, сферически выступающих и вогнутых;



- выполнением 2-х подвешенных элементов-раппортов с фронтальными и тыльными сторонами, состоящими из сегментов сферически выступающих и вогнутых;
- выполнением боковых поверхностей стилизованного цветка с узкими технологическими сквозными прорезями;

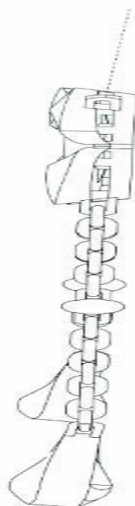

-выполнением 2-х цепочек разными по длине в виде набора звеньев овальной формы со сферообразной, эллипсоидной по контуру, вставкой посередине.



(21) S 2019 0057  
(22) 24.09.2019  
(51) 25-01

(71) "ДЕКОРВУД" ООО (AZ)

(72) Шабиев Хасил Эльдар оглы (AZ)  
Адыгёзалов Октай Ариф оглы (AZ)

(74) Эфендиев Вагиф Фируз оглы (AZ)

(54) ПАНЕЛЬ ДЕКОРАТИВНАЯ С УЗОРОМ  
(2 ВАРИАНТА)

(57) Заявляемый образец «Панель Декоративная с Узором» (2 варианта) Характеризующийся:

- выполнением элементов-раппортов цветка в форме равносторонних треугольных призм, со скругленными углами, с выпуклыми и скошенными к центру сторонами;
- выполнением элементов-раппортов цветка со сложной рельефной фронтальной



FIG. 1.1

- выполнением изделия в виде объемной планки с декоративным рельефным узором налицевой поверхности;
- наличием декоративного рельефного изображения, построенного на ритмическом повторе растительно-цветочных стилизованных элементов, характерных для стиля барокко

Вариант 1.

Отличающийся:



FIG. 1.2

- выполнением панели в виде длинномерной прямоугольной (в плане) планки;
- расположением декоративного рельефного рисунка в срединной части плоской поверхности панели с отступами от продольных краев;
- выполнением основного орнаментального мотива в виде растительноцветочной

корзинки;

- выполнением изображения корзинки, развитой в противоположные стороны, от центра т.е. состоящей из двух частей:
- верхней части корзинки с большими С-образными завитками акантовых листьев по бокам, и букетом ступенчато распускающихся цветов в середине;
- нижней части корзинки с маленькими С-образными завитками акантовых листьев по бокам, и, восходящими рядами букетов из листьев и двумя маленькими цветками;



FIG. 1.3

- выполнением основного орнаментального мотива, выстроенного в непрерывный ряд через небольшие промежутки;
- выполнением непрерывных рядов С-образных завитков акантового листа по обе стороны корзинок;
- выполнением декоративного узора в виде теснения, не выступающим за пределы плоскости панели;
- выполнением декоративного узора черно белого цвета, фактура матовая.

Вариант 2.

Отличающийся:

- выполнением панели в виде длинномерной прямоугольной (в плане) планки;
- декоративный рельефный рисунок расположен в срединной части плоской поверхности панели без отступов от продольных краев;
- выполнением основного орнаментального мотива в виде растительно-цветочной корзинки;

- выполнением непрерывных рядов С-образных завитков акантового листа по обе стороны корзинок;



FIG. 2.1

- выполнением изображения корзинки, развитую в противоположные стороны, от середины т.е. состоящей из двух частей:

- верхней части корзинки с большими С-образными завитками акантовых листов по бокам, и букетом ступенчато распускающихся цветов в середине;
- нижней части корзинки с маленькими С-образными завитками акантовых листов по бокам, и, восходящими рядами букетов из листьев и двумя маленькими цветками;

- выполнением основного орнаментального мотива повторяющимся и выстроенного в непрерывный ряд корзинок через небольшие промежутки;

- выполнением декоративного узора в виде трафаретной печати;

- выполнением декоративного узора черно белого цвета, фактура матовая.

# УКАЗАТЕЛИ

## УКАЗАТЕЛИ ЗАЯВОК НА ПРОМЫШЛЕННЫХ ОБРАЗЦОВ

### НУМЕРАЦИОННЫЙ УКАЗАТЕЛЬ

Номер заявки	МКПО
S 2019 0057	25-01
S 2019 0070	11-01
S 2019 0071	11-01
S 2019 0072	11-01
S 2019 0073	11-01
S 2019 0074	11-01
S 2019 0075	09-01

### СИСТЕМАТИЧЕСКИЙ УКАЗАТЕЛЬ

МКПО	Номер заявки
09-01	S 2019 0075
11-01	S 2019 0070
11-01	S 2019 0071
11-01	S 2019 0072
11-01	S 2019 0073
11-01	S 2019 0074
25-01	S 2019 0057

## BİLDİRİŞLƏR ИЗВЕЩЕНИЯ

### Əmtəə nişanı sahibinin adının və ünvanının dəyişil Изменение наименования и адреса владельца товарного знака

(111) Qeydiyyatın nömrəsi  Номер регистрации	(210) İddia sənədinin nömrəsi  Номер заявки	(771) Əmtəə nişanı sahibinin adı  Имя владельца товарного знака	(730) Əmtəə nişanı sahibinin yeni adı  Новое имя владельца товарного знака
N 2001 0482	2001 0038	Syngenta Limited , Fernhurst, Haslemere, Surrey GU27 3JE, Birləşmiş Krallıq	Syngenta Limited , Jealott's Hill International Research Centre, Bracknell, Berkshire, United Kingdom, RG42 6EY 26.01.2031
N 2003 0635	2000 0587	KOREA TOBACCO & GINSENG CORPORATION, 100, Pyungchon-Dong, Taedeog-Ku, Taejon	KT & G Corporation , 71, Beotkkot-gil, Daedeok-gu, Daejeon, Republic of Korea 10.11.2030
N 2005 0570	2005 0844	"Baltika-Baki" Məhdud Məsuliyyətli Cəmiyyəti , Bakı şəh., Xırdalan qəs., Şamaxı şossesi, 2/2, Azərbaycan	"CARLSBERG AZERBAIJAN" Məhdud Məsuliyyətli Cəmiyyəti , Azərbaycan, AZ0100, Abşeron rayonu, Xırdalan şəhəri, Bakı-Şamaxı şossesi, ev 1 15.07.2025
N 2012 0069	2010 1053	Siam Safety Premier Co., Ltd. , No. 54, Moo 6, T. Naklua, A. Banglamung Chonburi 20150, Thailand	Elide Fireball Pro Co., Ltd. , No. 54, Moo 6, T. Naklua, A. Banglamung Chonburi 20150, Thailand 28.09.2030
N 2012 0516	2011 0404	: Otkritoye aktsionernoye obşestvo "Borisovskiy zavod meditsinskix preparatov" , 222120, Borisov şəh., Çapayev küç., 64/27, Belarus Respublikası	: Otkritoye aktsionernoye obşestvo "Borisovskiy zavod meditsinskix preparatov" , 64 ul. Chapaeva, 222518 Borisov, Minskaya obl. 28.03.2031
N 2012 0517	2011 0405	Otkritoye aktsionernoye obşestvo "Borisovskiy zavod meditsinskix preparatov" , 222120, Borisov şəh., Çapayev küç., 64/27, Belarus Respublikası	Otkritoye aktsionernoye obşestvo "Borisovskiy zavod meditsinskix preparatov" , 64 ul. Chapaeva, 222518 Borisov, Minskaya obl. 28.03.2031
N 2012 0518	2011 0407	Otkritoye aktsionernoye obşestvo "Borisovskiy zavod meditsinskix preparatov" , 222120, Borisov şəh., Çapayev küç., 64/27, Belarus Respublikası (BY)	Otkritoye aktsionernoye obşestvo "Borisovskiy zavod meditsinskix preparatov" , 64 ul. Chapaeva, 222518 Borisov, Minskaya obl. 28.03.2031
N 2012 1122	2011 0406	Otkritoye aktsionernoye obşestvo "Borisovskiy zavod meditsinskix preparatov" , 222120, Borisov şəh., Çapayev küç., 64/27, Belarus Respublikası	Otkritoye aktsionernoye obşestvo "Borisovskiy zavod meditsinskix preparatov" , 64 ul. Chapaeva, 222518 Borisov, Minskaya obl. 28.03.2031
N 2015 1797	2012 0691	Ironwood Pharmaceuticals, Inc. , 301 Binney Street, Cambridge, Massachusetts 02142, USA	Ironwood Pharmaceuticals, Inc. , 100 Summer Street, Suite 2300, Boston, Massachusetts 02110, USA (US)

			18.05.2022
N 2020 0602	2019 01688	"Vörkpleys Interiors" MMC , AZ1095, Bakı şəhəri Nəsimi rayonu, Üzeyir Hacıbəyov, ev 62	"Vörkpleys Interiors" Məhdud Məsuliyyətli Cəmiyyəti , AZ1095, Bakı şəhəri Nəsimi rayonu, Üzeyir Hacıbəyov, ev 62 27.09.2029
N 2020 0613	2019 00241	"İSAAK GROUP" MMC , AZ 1129, Bakı şəhəri, Xətai rayonu, Nəsrəddin Tusi, ev 14A, mənzil 182	"İSAAK GROUP" Məhdud Məsuliyyətli Cəmiyyəti , AZ 1129, Bakı şəhəri, Xətai rayonu, Nəsrəddin Tusi, ev 14A, mənzil 182 08.02.2029
N 2001 0396	2000 0636	NEW ZEALAND DAIRY BOARD , Pastoral House, 25 The Terrace, Wellington, Yeni Zelandiya	NEW ZEALAND DAIRY BOARD , 109 Fanshawe Street, Auckland 1010, New Zealand 23.11.2030
N 2020 0603	2019 01689	"Vörkpleys Interiors" MMC , AZ1095, Bakı şəhəri Nəsimi rayonu, Üzeyir Hacıbəyov, ev 62	"Vörkpleys Interiors" Məhdud Məsuliyyətli Cəmiyyəti , AZ1095, Bakı şəhəri Nəsimi rayonu, Üzeyir Hacıbəyov, ev 62 27.09.2029
N 950773	1725-ПРТ	THERMO KING CORPORATION, Delaver Ştatının Korporasiyası, ABŞ.	THERMO KING CORPORATION, Delaver Ştatının Korporasiyası, ABŞ. , 314 W. 90th Street, Minneapolis, Minnesota 55420, U.S.A. 29.11.2030
N 2020 0620	2018 00851	Talibov Aydın Veysəl oğlu , AZ1141, Bakı şəhəri Yasamal rayonu, Hüseyn Cavid pr., ev.81	Talibov Aydın Veysəl oğlu , AZ1141, Bakı şəhəri Yasamal rayonu, Hüseyn Cavid prospekti, ev.81 30.07.2028
N 2009 0091	2007 0646_1	Novartis Consumer Health S.A. , Route de l'Etraz, 1197 Prangins, Switzerland	GSK Consumer Healthcare S.A. , Route de l'Etraz, 1197 Prangins, Switzerland 05.06.2027
N 2012 0528	2011 1331	CORPORACION HABANOS, S.A. , Avenida 3ra. No. 2006 entre 20 y 22, Miramar, Playa, Ciudad de La Habana, Cuba	CORPORACION HABANOS, S.A. , Carretera Vieja de Guanabacoa y Linea del Ferrocarril Final, Guanabacoa, La Habana, Cuba 21.09.2031
N 2005 0322	2001 0066	International Publishing House Yellow Pages , Bakı şəh., Mirzə Qadi küç., mən.89, Azərbaycan	"YELLOW PAGES" Məhdud Məsuliyyətli Cəmiyyəti , AZ1006, Bakı şəhəri, Yasamal rayonu, M.Fətəli, ev152, mənzil 17, Azərbaycan 16.02.2031
N 950527	1609-ПРТ	HILL TOMSON & CO., LIMITED , 111/113 Renfrew Road, Paisley, Scotland	HILL TOMSON & CO., LIMITED , 111-113 Renfrew Road, Paisley, Renfrewshire, PA3 4DY, United Kingdom 18.07.2030
N 2020 0571	2018 01197	İSTANBUL AYDIN ÜNİVERSİTESİ , İnönü Cad. №:38 Beşyol Küçükçekmece İstanbul TÜRKİYE	İSTANBUL AYDIN ÜNİVERSİTESİ , İnönü Cad. No:38 Beşyol Küçükçekmece İstanbul TÜRKİYE 12.11.2028
N 2020 0586	2018 01128	Obsidian Entertainment, Inc. , Obsidian Entertainment, Inc., 2710 Gateway Oaks Drive, Suite 150N, Sacramento CA 95833-3505, United States of America(US)	InXile Entertainment, Inc. , 251 little Falls Drive Wilmington DE 19808, United States of America(US) 29.10.2028



N 2020 0587	2018 01129	Microsoft Corporation , One Microsoft Way, Redmond Washington 98052-6399, United States of America	InXile Entertainment Inc. , 251 Little Falls Drive Wilmington DE 19808, United States of America (US) 29.10.2028
N 970200	1295-ПРТ	Toyo Suisan Kabushiki Kaisha həmçinin Toyo Suisan Kaisha, Ltd. adı ilə ticarət edən , Yaponiya.	Toyo Suisan Kabushiki Kaisha həmçinin Toyo Suisan Kaisha, Ltd. adı ilə ticarət edən , 13-40, 2-chome, Konan, Minato-ku, Tokyo, Japan 10.04.2031
N 970199	1293-ПРТ	Toyo Suisan Kabushiki Kaisha həmçinin Toyo Suisan Kaisha, Ltd. adı ilə ticarət edən , Yaponiya.	Toyo Suisan Kabushiki Kaisha həmçinin Toyo Suisan Kaisha, Ltd. adı ilə ticarət edən , 13-40, 2-chome, Konan, Minato-ku, Tokyo, Japan 10.04.2031
N 970214	1294-ПРТ	Toyo Suisan Kabushiki Kaisha həmçinin Toyo Suisan Kaisha, Ltd., adı ilə ticarət edən , Yaponiya.	Toyo Suisan Kabushiki Kaisha həmçinin Toyo Suisan Kaisha, Ltd., adı ilə ticarət edən , 13-40, 2-chome, Konan, Minato-ku, Tokyo, Japan 10.04.2031
N 2012 0011	2011 0013	BİLİM İLAÇ SANAYİİ VE TİCARET ANONİM ŞİRKETİ , Maslak Mahallesi Sümer Sk. No:4 Şişli İstanbul TÜRKİYE	BİLİM İLAÇ SANAYİİ VE TİCARET ANONİM ŞİRKETİ , Kaptanpaşa Mahallesi, Zincirlikuyu Caddesi No:184 Beyoğlu İSTANBUL TÜRKİYE 05.01.2031
N 2012 0005	2011 0005	BİLİM İLAÇ SANAYİİ VE TİCARET ANONİM ŞİRKETİ , Maslak Mahallesi Sümer Sk. No:4 Şişli İstanbul TÜRKİYE	BİLİM İLAÇ SANAYİİ VE TİCARET ANONİM ŞİRKETİ , Kaptanpaşa Mahallesi, Zincirlikuyu Caddesi No:184 Beyoğlu İSTANBUL TÜRKİYE 05.01.2031
N 2012 0008	2011 0010	BİLİM İLAÇ SANAYİİ VE TİCARET ANONİM ŞİRKETİ , Maslak Mahallesi Sümer Sk. No:4 Şişli İstanbul TÜRKİYE	BİLİM İLAÇ SANAYİİ VE TİCARET ANONİM ŞİRKETİ , Kaptanpaşa Mahallesi, Zincirlikuyu Caddesi No:184 Beyoğlu İSTANBUL TÜRKİYE 05.01.2031
N 2012 0009	2011 0011	BİLİM İLAÇ SANAYİİ VE TİCARET ANONİM ŞİRKETİ , Maslak Mahallesi Sümer Sk. No:4 Şişli İstanbul TÜRKİYE	BİLİM İLAÇ SANAYİİ VE TİCARET ANONİM ŞİRKETİ , Kaptanpaşa Mahallesi, Zincirlikuyu Caddesi No:184 Beyoğlu İSTANBUL TÜRKİYE 05.01.2031
N 950717	531-ПРТ	Modys Investors Servise, Inc, Delaver Ştatının Korporasiyası. , A.B.Ş.	Modys Investors Servise, Inc, Delaver Ştatının Korporasiyası. , 7 World Trade Center at 250 Greenwich Street, New York, New York 10007, United States of America 04.01.2031
N 2007 0559	2005 0694	Santen Pharmaceutical Co. , Ltd., 3-9-19, Shimoshinjo, Higashiyodogawa-ku, Osaka 533-8651	Santen Pharmaceutical Co. , 4-20 Ofuka-cho, Kita-ku, Osaka 17.06.2025
N 2006 0754	2005 0698	Santen Pharmaceutical Co., Ltd. , 3-9-19, Shimoshinjo, Higashiyodogawa-ku, Osaka 533-8651.	Santen Pharmaceutical Co., Ltd. , 4-20 Ofuka-cho, Kita-ku, Osaka 17.06.2025
N 982123	95.1881	SANTEN PHARMACEUTICAL CO., LTD , 9-19, Shimoshinjo 3-chome, Higashiyodogawa-ku, Osaka-shi, Osaka-fu 533-8651, Japan	SANTEN PHARMACEUTICAL CO., LTD , 4-20 Ofuka-cho, Kita-ku, Osaka 31.08.2025



N 2020 0185	2019 00633	"PAŞA-K" Firması , AZ1052, Bakı şəh., F.X.Xoyski 138/1	"PAŞA-K" Firması , AZ1052, Bakı şəhəri, Nərimanov rayonu, F.X.Xoyski prospekti, ev 138, mənzil 1 10.04.2029
N 2020 0188	2018 01302	"Veysələoğlu Yayıncı Qardaşlar" MMC , Bakı şəhəri, Keşlə qəsəbəsi, 2-ci Eninə 2	"Veysələoğlu Yayıncı Qardaşlar" Məhdud Məsuliyyətli Cəmiyyəti , AZ1031, Bakı şəhəri, Keşlə qəsəbəsi, 2-ci Eninə 2 23.11.2028
N 2020 0189	2018 34304	"CİHAN" MMC , AZ 1078, Bakı şəhəri, Nəsimi rayonu, Ceyhun Səlimov , ev 7, mənzil 102	"CİHAN" Məhdud Məsuliyyətli Cəmiyyəti , AZ 1078, Bakı şəhəri, Nəsimi rayonu, Ceyhun Səlimov , ev 7, mənzil 102 27.06.2028
N 2020 0181	2019 01578	"FMF" MMC , Lənkəran rayonu, Lənkəran şəhəri, Ləvəngi dairəsi	"FMF" Məhdud Məsuliyyətli Cəmiyyəti , AZ4200, Lənkəran rayonu, Lənkəran şəhəri, Ləvəngi dairəsi 10.09.2029
N 2020 0187	2019 01528	Quliyev Hüseynbala Ziyəddin oğlu , AZ1117, Bakı şəh. Biləcəri qəs., Vidaki küçəsi, ev 7	Quliyev Hüseynbala Ziyəddin oğlu , AZ1117, Bakı şəhəri, Biləcəri qəsəbəsi, Vidaki küçəsi, ev 7 28.08.2029
N 2020 0191	2018 00426	"Bazarstore" MMC , AZ 1025, Bakı şəh., Xətai r-nu, Babək pr-ti, ev 1129 məhəllə	"Bazarstore" Məhdud Məsuliyyətli Cəmiyyəti , AZ 1025, Bakı şəhəri, Xətai rayonu, Babək prospekti, 1129-cu məhəllə 12.04.2028
N 2020 0194	2019 01359	"BESTİNG " MMC , Bakı şəhəri, Yasamal rayonu, Dadaş Bünyadzadə küçəsi, ev 175E, qapı 3	"BESTİNG " Məhdud Məsuliyyətli Cəmiyyəti , AZ1138, Bakı şəhəri, Yasamal rayonu, Dadaş Bünyadzadə küçəsi, ev 175E, qapı 3 23.07.2029
N 2020 0195	2018 01155	"Serviette" MMC , AZ 1141, Bakı şəh., Yasamal r-nu, Əhməd Cəmil küç., ev 65, mən. 149	"Serviette" Məhdud Məsuliyyətli Cəmiyyəti , AZ 1141, Bakı şəhəri, Yasamal rayonu, Əhməd Cəmil küçəsi, ev 65, mənzil 149 01.11.2028
N 2020 0196	2019 01690	"İstanbul Memorial Sağlıq Yatırımları Anonim Şirkəti" nin Azərbaycan Respublikasındakı Nümayəndəliyi , AZ1001, BAKI ş-ri, SƏBAİL r-nu, BÜNYAD SƏRDAROV, ev 10, mən. 1	"İstanbul Memorial Sağlıq Yatırımları Anonim Şirkəti" nin Azərbaycan Respublikasındakı Nümayəndəliyi , AZ1001, BAKI şəhəri, SƏBAİL rayonu, BÜNYAD SƏRDAROV, ev 10, mənzil 1 30.09.2029
N 2020 0183	2019 00957	"AİR GROUP" MMC , AZ 1075, Bakı şəh., Nərimanov r-nu, Ə. Rəcəbli-3, küç, 18	"AİR GROUP" Məhdud Məsuliyyətli Cəmiyyəti , AZ 1025, Bakı şəhəri, Xətai rayonu, Afiyəddin Cəlilov, ev 26, mənzil 3 20.05.2029
N 2020 0186	2018 01178	"Azerbaijan Fish Farm" MMC , AZ 1010, Nəsimi rayonu, Neftçilər pr., ev 153, Port Baku BM, Bakı, Azərbaycan	"Azerbaijan Fish Farm" Məhdud Məsuliyyətli Cəmiyyəti , AZ 1010, Bakı şəhəri, Nəsimi rayonu, Neftçilər prospekti, ev 153 06.11.2028
N 2020 0197	2018 00890	"NORM" MMC , AZ 1095, Bakı şəh., Səbail rayonu, Qüllə, ev 20	"NORM" Məhdud Məsuliyyətli Cəmiyyəti , AZ 1095, Bakı şəhəri, Səbail rayonu, Qüllə, ev 20 20.08.2028

N 2020 0199	2018 00892	"NORM" MMC , AZ 1095, Bakı şəh., Səbail rayonu, Qüllə, ev 20	"NORM" Məhdud Məsuliyyətli Cəmiyyəti , AZ 1095, Bakı şəhəri, Səbail rayonu, Qüllə, ev 20 20.08.2028
N 2020 0184	2019 01398	Səfərova Səkinəxanım Rüstəm qızı	Səfərova Səkinəxanım Rüstəm qızı , AZ 4200, Lənkəran rayonu, Lənkəran şəhəri, Şəkər Aslan, ev 13 01.08.2029
N 2020 0198	2018 00891	"NORM" MMC , AZ 1095, Bakı şəh., Səbail rayonu, Qüllə, ev 20	"NORM" Məhdud Məsuliyyətli Cəmiyyəti , AZ 1095, Bakı şəhəri, Səbail rayonu, Qüllə, ev 20 20.08.2028
N 2020 0190	2019 01580	"CİHAN" MMC , Bakı şəhəri, Nəsimi rayonu, Ceyhun Səlimov, ev 7, mənzil 102	"CİHAN" Məhdud Məsuliyyətli Cəmiyyəti , Bakı şəhəri, Nəsimi rayonu, Ceyhun Səlimov, ev 7, mənzil 102 10.09.2029
N 2020 0192	2018 01225	"TURAL İ-91" Şirkəti , AZ 1060, Bakı şəh., Nizami r-nu, Əlif Hacıyev, ev 19, m. 31	"TURAL İ-91" Şirkəti , AZ 1060, Bakı şəhəri, Nizami rayonu, Əlif Hacıyev, ev 19, mənzil 31 13.11.2028
N 990849	96.2327	Aventisub LLC , 3711 Kennett Pike, Suite 200, Greenville, Delaware 19807, United States of America	Aventisub LLC , 55 Corporate Drive, Bridgewater, New Jersey 08807, United States of America 12.04.2026
N 2009 0082	2008 1577	Aventisub LLC , 3711 Kennett Pike, Suite 200, Greenville, Delaware 19807, USA	Aventisub LLC , 55 Corporate Drive, Bridgewater, New Jersey 08807, United States of America 24.12.2027
N 2015 0060	2011 0287	Cilag GmbH International , Landis + Gyr-Strasse 1, CH-6300 Zug, Switzerland	Cilag GmbH International , Gubelstrasse 34, CH-6300 Zug, Switzerland 02.03.2031
N 990850	96.2330	Aventisub LLC , 3711 Kennett Pike, Suite 200, Greenville, Delaware 19807, United States of America	Aventisub LLC , 55 Corporate Drive, Bridgewater, New Jersey 08807, United States of America 12.04.2026
N 2014 1509	2011 1623	Aventisub LLC , 3711 Kennett Pike, Suite 200, Greenville, Delaware 19807, United States of America	Aventisub LLC , 55 Corporate Drive, Bridgewater, New Jersey 08807, United States of America 27.11.2021
N 2010 1292	2010 0848	"Ləzzət Qida Sənaye" Məhdud Məsuliyyətli Cəmiyyəti , Naxçıvan MR, Naxçıvan şəhəri, N.Tusi küçəsi, döngə 2 (AZ)	"Ləzzət Qida Sənaye" Məhdud Məsuliyyətli Cəmiyyəti , AZ7000, Naxçıvan şəhəri, ev 59, mənzil 12 13.08.2030
N 2015 0061	2011 0288	Cilag GmbH International , Landis + Gyr-Strasse 1, CH-6300 Zug, Switzerland	Cilag GmbH International , Gubelstrasse 34, CH-6300 Zug, Switzerland 02.03.2031
N 2001 0117	2000 0062	Britannia Pharmaceuticals Ltd. , 41-51 Brighton Road, Redhill, Surrey RH1 6YS, Birləşmiş Krallıq	Britannia Pharmaceuticals Ltd. , 200 Longwater Avenue, Green Park, Reading, Berkshire, RG2 6GP, United Kingdom 10.02.2030

**Əmtəə nişanına dair hüquqların verilməsi barədə  
müqavilələrin qeydiyyatı**  
**Регистрация договора о передаче права на товарный  
знак**

(111) Qeydiyyat nömrəsi  Номер регистрации	(210) İddia sənədinin nömrəsi  Номер заявки	(771) Əmtəə nişanı sahibinin adı  Имя владельца товарного знака	(730) Əmtəə nişanının yeni sahibinin adı  Имя нового владельца товарного знака	(580) Müqavilənin tarixi və qeydiyyat №-si  Дата и № регистрации договора
N 2007 1131	2007 0930	"WORLD MEDICINE" LIMITED , Ground Floor, Gadd House, Arcadia Avenue, Finchley, London N3 2JU, United Kingdom	WORLD MEDICINE İLAÇ SANAYİ VE TİCARET A.Ş. , 15 Temmus Mahallesi, Cami Yolu Caddesi No: 50, WM Plaza, Kat:1B, Zemin,4-5-6, Gunesli, Bagcilar, Istanbul, Turkey, Postal Code 34212	2021/001 və 21.01.2021
N 2007 1132	2007 0931	"WORLD MEDICINE" LIMITED , Ground Floor, Gadd House, Arcadia Avenue, Finchley, London N3 2JU, United Kingdom	WORLD MEDICINE İLAÇ SANAYİ VE TİCARET A.Ş. , 15 Temmus Mahallesi, Cami Yolu Caddesi No: 50, WM Plaza, Kat:1B, Zemin,4-5-6, Gunesli, Bagcilar, Istanbul, Turkey, Postal Code 34212	2021/001 və 21.01.2021
N 2006 0879	2006 1255	"WORLD MEDICINE" LIMITED , Ground Floor, Gadd House, Arcadia Avenue, Finchley, London N3 2JU, United Kingdom	WORLD MEDICINE İLAÇ SANAYİ VE TİCARET A.Ş. , 15 Temmus Mahallesi, Cami Yolu Caddesi No: 50, WM Plaza, Kat:1B, Zemin,4-5-6, Gunesli, Bagcilar, Istanbul, Turkey, Postal Code 34212	2021/001 və 21.01.2021
N 2006 0883	2006 1259	"WORLD MEDICINE" LIMITED , Ground Floor, Gadd House, Arcadia Avenue, Finchley, London N3 2JU, United Kingdom	WORLD MEDICINE İLAÇ SANAYİ VE TİCARET A.Ş. , 15 Temmus Mahallesi, Cami Yolu Caddesi No: 50, WM Plaza, Kat:1B, Zemin,4-5-6, Gunesli, Bagcilar, Istanbul, Turkey, Postal Code 34212	2021/001 və 21.01.2021
N 2006 0884	2006 1260	"WORLD MEDICINE" LIMITED , Ground Floor, Gadd House, Arcadia Avenue, Finchley, London N3 2JU, United Kingdom	WORLD MEDICINE İLAÇ SANAYİ VE TİCARET A.Ş. , 15 Temmus Mahallesi, Cami Yolu Caddesi No: 50, WM Plaza, Kat:1B, Zemin,4-5-6, Gunesli, Bagcilar, Istanbul, Turkey, Postal Code 34212	2021/001 və 21.01.2021
N 2006 0886	2006 1262	"WORLD MEDICINE" LIMITED , Ground Floor, Gadd House, Arcadia Avenue, Finchley, London N3 2JU, United Kingdom	WORLD MEDICINE İLAÇ SANAYİ VE TİCARET A.Ş. , 15 Temmus Mahallesi, Cami Yolu Caddesi No: 50, WM Plaza, Kat:1B, Zemin,4-5-6, Gunesli, Bagcilar, Istanbul, Turkey, Postal Code 34212	2021/001 və 21.01.2021

N 2006 0873	2006 1249	"WORLD MEDICINE" LIMITED , Ground Floor, Gadd House, Arcadia Avenue, Finchley, London N3 2JU, United Kingdom	WORLD MEDICINE İLAÇ SANAYİ VE TİCARET A.Ş. , 15 Temmus Mahallesi, Cami Yolu Caddesi No: 50, WM Plaza, Kat:1B, Zemin,4-5-6, Gunesli, Bagcılar, Istanbul, Turkey, Postal Code 34212	2021/001 və 21.01.2021
N 2006 0874	2006 1250	"WORLD MEDICINE" LIMITED , Ground Floor, Gadd House, Arcadia Avenue, Finchley, London N3 2JU, United Kingdom	WORLD MEDICINE İLAÇ SANAYİ VE TİCARET A.Ş. , 15 Temmus Mahallesi, Cami Yolu Caddesi No: 50, WM Plaza, Kat:1B, Zemin,4-5-6, Gunesli, Bagcılar, Istanbul, Turkey, Postal Code 34212	2021/001 və 21.01.2021
N 2006 0875	2006 1251	"WORLD MEDICINE" LIMITED , Ground Floor, Gadd House, Arcadia Avenue, Finchley, London N3 2JU, United Kingdom	WORLD MEDICINE İLAÇ SANAYİ VE TİCARET A.Ş. , 15 Temmus Mahallesi, Cami Yolu Caddesi No: 50, WM Plaza, Kat:1B, Zemin,4-5-6, Gunesli, Bagcılar, Istanbul, Turkey, Postal Code 34212	2021/001 və 21.01.2021
N 2006 0876	2006 1252	"WORLD MEDICINE" LIMITED , Ground Floor, Gadd House, Arcadia Avenue, Finchley, London N3 2JU, United Kingdom	WORLD MEDICINE İLAÇ SANAYİ VE TİCARET A.Ş. , 15 Temmus Mahallesi, Cami Yolu Caddesi No: 50, WM Plaza, Kat:1B, Zemin,4-5-6, Gunesli, Bagcılar, Istanbul, Turkey, Postal Code 34212	2021/001 və 21.01.2021
N 2006 0877	2006 1253	"WORLD MEDICINE" LIMITED , Ground Floor, Gadd House, Arcadia Avenue, Finchley, London N3 2JU, United Kingdom	WORLD MEDICINE İLAÇ SANAYİ VE TİCARET A.Ş. , 15 Temmus Mahallesi, Cami Yolu Caddesi No: 50, WM Plaza, Kat:1B, Zemin,4-5-6, Gunesli, Bagcılar, Istanbul, Turkey, Postal Code 34212	2021/001 və 21.01.2021
N 2006 0885	2006 1261	"WORLD MEDICINE" LIMITED , Ground Floor, Gadd House, Arcadia Avenue, Finchley, London N3 2JU, United Kingdom	WORLD MEDICINE İLAÇ SANAYİ VE TİCARET A.Ş. , 15 Temmus Mahallesi, Cami Yolu Caddesi No: 50, WM Plaza, Kat:1B, Zemin,4-5-6, Gunesli, Bagcılar, Istanbul, Turkey, Postal Code 34212	2021/001 və 21.01.2021
N 2009 0820	2007 1481	Shivaki (Japan) Industries Limited , 3806 Central Plaza, 18 Harbour Road, Wanchai, Hong Kong	Shivaki Europe Fzco , P.O.Box 16885 Jebel Ali Free Zone, Dubai, United Arab Emirates	2021/003 və 21.01.2021
N 971054	3651-ПРТ	Mondeler Europe GmbH , Lindbergh- Allee 1, 8152 Glattpark, Switzerland	Kraft Foods Schweiz Holding GmbH , Chollerstrasse 4, 6300 Zug, Switzerland	2021/002 və 21.01.2021
N 2006 0878	2006 1254	"WORLD MEDICINE" LIMITED , Ground Floor, Gadd House, Arcadia Avenue, Finchley, London N3 2JU, United Kingdom	WORLD MEDICINE İLAÇ SANAYİ VE TİCARET A.Ş. , 15 Temmus Mahallesi, Cami Yolu Caddesi No: 50, WM Plaza, Kat:1B, Zemin,4-5-6, Gunesli, Bagcılar, Istanbul, Turkey, Postal Code 34212	2021/001 və 21.01.2021
N 2006 0880	2006 1256	"WORLD MEDICINE" LIMITED , Ground Floor, Gadd House, Arcadia	WORLD MEDICINE İLAÇ SANAYİ VE TİCARET A.Ş. , 15 Temmus Mahallesi, Cami Yolu	2021/001 və 21.01.2021

		Avenue, Finchley, London N3 2JU, United Kingdom	Caddesi No: 50, WM Plaza, Kat:1B, Zemin,4-5-6, Gunesli, Bagcilar, Istanbul, Turkey, Postal Code 34212	
N 2006 0881	2006 1257	"WORLD MEDICINE" LIMITED , Ground Floor, Gadd House, Arcadia Avenue, Finchley, London N3 2JU, United Kingdom	WORLD MEDICINE İLAÇ SANAYİ VE TİCARET A.Ş. , 15 Temmus Mahallesi, Cami Yolu Caddesi No: 50, WM Plaza, Kat:1B, Zemin,4-5-6, Gunesli, Bagcilar, Istanbul, Turkey, Postal Code 34212	2021/001 və 21.01.2021
N 2006 0882	2006 1258	"WORLD MEDICINE" LIMITED , Ground Floor, Gadd House, Arcadia Avenue, Finchley, London N3 2JU, United Kingdom	WORLD MEDICINE İLAÇ SANAYİ VE TİCARET A.Ş. , 15 Temmus Mahallesi, Cami Yolu Caddesi No: 50, WM Plaza, Kat:1B, Zemin,4-5-6, Gunesli, Bagcilar, Istanbul, Turkey, Postal Code 34212	2021/001 və 21.01.2021

### Əmtəə nişanının qeydiyyatın fəaliyyət müddətinin uzadılması Продление срока действия регистрации товарного знака

(111) Qeydiyyat nömrəsi  Номер регистрации	(210) İddia sənədinin nömrəsi  Номер заявки	(730) Əmtəə nişanının yeni sahibinin adı  Имя нового владельца товарного знака	(181) Qeydiyyatın fəaliyyətinin bitdiyi tarix  Дата истечения срока действия регистрации
N 2013 0120	2011 0829	TOTO LTD. , 1-1, NAKASHIMA 2-CHOME, KOKURAKITA-KU, KITAKYUSHU-SHI, FUKUOKA-KEN, JAPAN	07.06.2031
N 950004	400-ПРТ	GlaxoSmithKline Consumer Healthcare (UK) IP Limited , 980 Great West Road, Brentford, Middlesex TW8 9GS, England	23.08.2030
N 2001 0482	2001 0038	Syngenta Limited , Jealott's Hill International Research Centre, Bracknell, Berkshire, United Kingdom, RG42 6EY	26.01.2031
N 2012 0656	2011 0294	Kabushiki Kaisha Toshiba, also trading as Toshiba Corporation , 1-1, Shibaura 1-chome, Minato-ku, Tokyo, Japan (JP)	04.03.2031
N 2012 0524	2011 0268	ACCOR S.A. , 82 rue Henri Farman, 92130 Issy-les-Moulineaux, France	28.02.2031
N 2001 0340	2000 0627	CORNING INCORPORATED, New York State Corporation. , One Riverfront Plaza, Corning, State of New York 14831, ABŞ.	21.11.2030
N 950261	0292	Mazda Motor korporeyşn , Xirosima, Japoniya.	18.10.2030
N 2012 1122	2011 0406	Otkritoye aktsionernoye obşestvo "Borisovskiy zavod meditsinskix preparatov" , 64 ul. Chapaeva, 222518 Borisov, Minskaya obl.	28.03.2031
N 2012 0243	2011 0286	SONASHI LIMITED , RM 1606, PENINSULA SQUARE, 18 SUNG ON STREET, HUNGHOM, HONG KONG	02.03.2031
N 2002 0030	2001 0354	Reckitt & Colman (Overseas) Health Limited , 103-105 Bath Road, Slough, SL1 3UH, United Kingdom	28.06.2031

N 2002 0031	2001 0318	Zippo Manufacturing Company. , 33 Barbour Street, Bradford, Pennsylvania 16701, ABŞ.	05.06.2031
N 2012 0518	2011 0407	Otkritoye aksionernoye obşestvo "Borisovskiy zavod meditsinskix preparatov" , 64 ul. Chapaeva, 222518 Borisov, Minskaya obl.	28.03.2031
N 2013 0119	2011 0828	TOTO LTD. , 1-1, NAKASHIMA 2-CHOME, KOKURAKITA-KU, KITAKYUSHU-SHI, FUKUOKA-KEN, JAPAN	07.06.2031
N 2012 0650	2011 0124	POLIFARMA S.p.A. , Viale dell'Arte 69, 00144 Roma, Italy	01.02.2031
N 2002 0055	2001 0025	Cervecería Modelo de México, S. de R.L. de C.V. , Javier Barros Sierra No. 555, Piso 3, Colonia Zedec Ed Plaza Santa Fe, Delegación Álvaro Obregón C.P. 01210, Mexico City, Mexico	18.01.2031
N 2002 0056	2001 0024	Cervecería Modelo de México, S. de R.L. de C.V. , Javier Barros Sierra No. 555, Piso 3, Colonia Zedec Ed Plaza Santa Fe, Delegación Álvaro Obregón C.P. 01210, Mexico City, Mexico	18.01.2031
N 2012 0516	2011 0404	: Otkritoye aksionernoye obşestvo "Borisovskiy zavod meditsinskix preparatov" , 64 ul. Chapaeva, 222518 Borisov, Minskaya obl.	28.03.2031
N 2012 0517	2011 0405	Otkritoye aksionernoye obşestvo "Borisovskiy zavod meditsinskix preparatov" , 64 ul. Chapaeva, 222518 Borisov, Minskaya obl.	28.03.2031
N 2011 0035	2010 0884	"Farma-Şah" Məhdud Məsuliyyətli Cəmiyyəti , Naxçıvan MR, Şahbuz rayonu, Şahbuz şəhəri, T.İsmayilov küçəsi, 1	23.08.2030
N 2012 0133	2011 0093	Express, LLC, a Delaware limited liability company , 1 Express Drive, Columbus, Ohio 43230, United States of America	26.01.2031
N 2011 1291	2011 0082	"İteca Caspian" Məhdud Məsuliyyətli Cəmiyyəti , Bakı şəhəri, İ. Qutqaşanlı küç., ev 4/103	21.01.2031
N 2013 0976	2011 0259	Akciju sabiedriba "OLAINFARM" , Rupnicu Str. 5, Olaine, LV-2114, Latvia	25.02.2031
N 2012 0528	2011 1331	CORPORACION HABANOS, S.A. , Carretera Vieja de Guanabacoa y Linea del Ferrocarril Final, Guanabacoa, La Habana, Cuba	21.09.2031
N 2000 1062	99.4439	Mars, Incorporated, a corporation organized and existing under Laws of the State Delaware , 6885 Elm Street, McLean, Virginia 22101, U.S.A.	11.03.2029
N 2010 1060	2010 0794	"NURGÜN GRUP" Məhdud Məsuliyyətli Cəmiyyəti, AZ1008, Bakı şəh., Nəsimi r-nu, Xətai pr., ev 36	30.07.2030
N 2003 0325	2001 0133	RICOH COMPANY, LTD , 3-6, 1-CHOME, NAKA-MAGOME, OHTA-KU, TOKYO, Yaponiya	28.03.2031
N 950773	1725-ПРТ	THERMO KING CORPORATION, Delaver Ştatının Korporasiyası, ABŞ. , 314 W. 90th Street, Minneapolis, Minnesota 55420, U.S.A. Термо Кинг Корпорейшн, Миннеаполис, корпорация штата Миннесота, США.	29.11.2030
N 2013 0506	2011 1442	1A Pharma GmbH , Keltenring 1-3, 82041 Oberhaching, Germany	12.10.2031
N 2013 0385	2011 1088	1A Pharma GmbH , Keltenring 1-3, 82041 Oberhaching, Germany	03.08.2031
N 960024	399-ПРТ	GlaxoSmithKline Consumer Healthcare (UK) IP Limited , 980 Great West Road, Brentford, Middlesex TW8 9GS, England	17.07.2030
N 960028	398-ПРТ	GlaxoSmithKline Consumer Healthcare (UK) IP Limited , 980 Great West Road, Brentford, Middlesex TW8 9GS, England	17.07.2030
N 2011 0965	2011 0064	"FİRAT DIŞ TİCARET LTD. ŞTİ" Müəssisəsi AZ1001, Bakı şəh., Nəsimi r-nu, Səməd Vurğun küç., ev 60	18.01.2031

N 2011 0980	2010 1192	Burger King Corporation 5505 Blue Lagoon Drive, Miami, Florida 33126, U.S.A.	29.10.2030
N 971432	3014-ПРТ	Oracle Corpotation , Oracle Corpotation	27.07.2030
N 980232	2649-ПРТ	Bristol-Myers Squibb Company. , Cporporation State of Delaware , ABŞ	09.01.2031
N 2011 0575	2010 0849	Şahverdiyev Vahid Hüseynqulu oğlu, Naxçıvan MR, Babək r-nu, Payız kəndi	13.08.2030
N 2011 0057	2010 1211	Babayev Nurəddin Firudin oğlu , Naxçıvan MR, Kəngərli rayonu, Qarabağlar kəndi	05.11.2030
N 2001 0396	2000 0636	NEW ZEALAND DAIRY BOARD , 109 Fanshawe Street, Auckland 1010, New Zealand	23.11.2030
N 950016	394-ПРТ	GlaxoSmithKline Consumer Healthcare (UK) IP Limited , 980 Great West Road, Brentford, Middlesex TW8 9GS, England	17.07.2030
N 2012 0187	2011 0041	Sano-Brunos Enterprises Ltd. (an Israeli company) , Neve Neeman, Hod Hasharon, Israel	12.01.2031
N 2011 0168	2011 0015	Əsgərov Mirkamil Şəmsəddin oğlu. , AZ1073, Bakı şəh., Yasamal r-nu, Şərifzadə 3150 Məh., mən. 46.	07.01.2031
N 2011 0168	2011 0015	Əsgərov Mirkamil Şəmsəddin oğlu. , AZ1073, Bakı şəh., Yasamal r-nu, Şərifzadə 3150 Məh., mən. 46.	07.01.2031
N 2012 0069	2010 1053	Elide Fireball Pro Co., Ltd. , No. 54, Moo 6, T. Naklua, A. Banglamung Chonburi 20150, Thailand	28.09.2030
N 2010 1528	2010 1359	Palasti Jozsef, 6115 Kunszallas, Szekfü u. 21, Magyarorszag	29.11.2030
N 2011 0880	2011 0319	Brooksburnett Investments Ltd , Sofias Tsirou 9, Toulla Court 3, 2nd Fl., Flat Office 22, 3021 LIMASSOL, Cyprus	10.03.2031
N 2012 0961	2011 0150	: İNOKSAN MUTFAK SANAYİ VE TİCARET ANONİM ŞİRKETİ , Organize Sanayi Bölgesi, Ormanlar Caddesi, No:5, Osmangazi – Bursa / TURKEY	07.02.2031
N 2003 0635	2000 0587	KT & G Corporation , 71, Beotkkot-gil, Daedeok-gu, Daejeon, Republic of Korea	10.11.2030
N 2005 0322	2001 0066	“YELLOW PAGES” Məhdud Məsuliyyətli Cəmiyyəti , AZ1006, Bakı şəhəri, Yasamal rayonu, M.Fətəli, ev152, mənzil 17, Azərbaycan	16.02.2031
N 2012 0374	2010 1507	Retail Royalty Company, a corporation of Nevada, USA , 101 Convention Center Drive, Las Vegas NEVADA 89109, USA	23.12.2030
N 2012 0375	2010 1508	: Retail Royalty Company, a corporation of Nevada, USA , 101 Convention Center Drive, Las Vegas NEVADA 89109, USA	23.12.2030
N 970200	1295-ПРТ	Toyo Suisan Kabushiki Kaisha həmçininin Toyo Suisan Kaisha, Ltd. adı ilə ticarət edən , 13-40, 2-chome, Konan, Minato-ku, Tokyo, Japan	10.04.2031
N 970214	1294-ПРТ	Toyo Suisan Kabushiki Kaisha həmçininin Toyo Suisan Kaisha, Ltd., adı ilə ticarət edən , 13-40, 2-chome, Konan, Minato-ku, Tokyo, Japan	10.04.2031
N 2012 0373	2010 1506	Retail Royalty Company, a corporation of Nevada, USA , 101 Convention Center Drive, Las Vegas NEVADA 89109, USA	23.12.2030
N 970199	1293-ПРТ	Toyo Suisan Kabushiki Kaisha həmçininin Toyo Suisan Kaisha, Ltd. adı ilə ticarət edən , 13-40, 2-chome, Konan, Minato-ku, Tokyo, Japan	10.04.2031
N 2012 0376	2010 1509	Retail Royalty Company, a corporation of Nevada, USA , 101 Convention Center Drive, Las Vegas NEVADA 89109, USA	23.12.2030
N 2003 0107	2001 0014	KIRIN HOLDINGS KABUSHIKI KAISHA (also trading as KIRIN Company, Limited) , 10-2, Nakano 4-Chome, Nakano-ku, Tokyo, Japan	04.01.2031
N 2012 0405	2011 1586	Gallaher Limited	10.11.2031



N 2002 0064	2001 0287	GALLAHER LIMITED. , Members Hill, Brooklands Road, Weybridge, Surrey, KT13 OQU, Böyük Britaniya	31.05.2031
N 2002 0065	2001 0284	GALLAHER LIMITED. , Members Hill, Brooklands Road, Weybridge, Surrey, KT13 OQU, Böyük Britaniya.	31.05.2031
N 971094	757 -PPT	The BLACK and DECKER CORPORATION, Meriland Ştatının Korporasiyası , ABŞ 701 East Soppa Road, Towson State of Maryland 2 1286 United States of America	12.03.2031
N 2001 0485	2001 0013	FCA US LLC , 1000 Chrysler Drive, City of Auburn Hills, State of Michigan 48326, USA	04.01.2031
N 2012 0005	2011 0005	BİLİM İLAÇ SANAYİİ VE TİCARET ANONİM ŞİRKETİ , Kaptanpaşa Mahallesi, Zincirlikuyu Caddesi No:184 Beyoğlu İSTANBUL TÜRKİYE	05.01.2031
N 2012 0008	2011 0010	BİLİM İLAÇ SANAYİİ VE TİCARET ANONİM ŞİRKETİ , Kaptanpaşa Mahallesi, Zincirlikuyu Caddesi No:184 Beyoğlu İSTANBUL TÜRKİYE	05.01.2031
N 2012 0009	2011 0011	BİLİM İLAÇ SANAYİİ VE TİCARET ANONİM ŞİRKETİ , Kaptanpaşa Mahallesi, Zincirlikuyu Caddesi No:184 Beyoğlu İSTANBUL TÜRKİYE	05.01.2031
N 950717	531-PPT	Modys Investors Servise, Inc, Delaver Ştatının Korporasiyası. , 7 World Trade Center at 250 Greenwich Street, New York, New York 10007, United States of America	04.01.2031
N 2003 0647	2001 0286	GALLAHER LIMITED, Members Hill, Brooklands Road, Weybridge, Surrey, KT13 OQU	31.05.2031
N 2003 0648	2001 0289	GALLAHER LIMITED, Members Hill, Brooklands Road, Weybridge, Surrey, KT13 OQU	31.05.2031
N 2012 0477	2011 0043	: 1A Pharma GmbH , Keltrenring 1-3, 82041 Oberhaching, Germany	12.01.2031
N 2012 0011	2011 0013	BİLİM İLAÇ SANAYİİ VE TİCARET ANONİM ŞİRKETİ , Kaptanpaşa Mahallesi, Zincirlikuyu Caddesi No:184 Beyoğlu İSTANBUL TÜRKİYE	05.01.2031
N 2003 0106	2001 0015	KIRIN HOLDINGS KABUSHIKI KAISHA (also trading as KIRIN Company, Limited) , 10-2, Nakano 4-Chome, Nakano-ku, Tokyo, Japan	04.01.2031
N 950537	1698-PPT	JAPAN TOBACCO INC, , 2-2-1 Toranoman, Minatoku, Tokyo, Japan	19.07.2031
N 2003 0583	2000 0425	SmithKline Beecham p.l.c., New Horizons Court, Brentford, Middlesex TW8 9EP	26.07.2030
N 981078	3476-PPT	ALCON PHARMACEUTICALS LTD, CHAM, İsveçrə. , 47, Sinsersstrasse, CH-6330 Cham, İsveçrə.	25.12.2031
N 980547	1974/2976-PPT	Sandoz AG (Sandoz S.A., Sandoz Ltd.), İsveçrə , 35, Lishtstrasse, CH-4056 BALE, İsveçrə	25.12.2031
N 980550	1973/2985-PPT	Sandoz AG (SandozS.A., Sandoz Ltd.), İsveçrə , 35, Lishtstrasse, CH-4056 BALE, İsveçrə	25.12.2031
N 980560	2184/2972-PPT	Sandoz AG (Sandoz S.A., Sandoz Ltd.), İsveçrə , 35, Lichtstrasse, CH9-4002 BALE, İsveçrə	25.12.2031
N 2015 0061	2011 0288	Cilag GmbH International , Gubelstrasse 34, CH-6300 Zug, Switzerland	02.03.2031
N 981077	3475-PPT	ALCON PHARMACEUTICALS LTD, CHAM, İsveçrə. , 47,Sinsersstrasse, CH-6330 CHAM, İsveçrə.	25.12.2031
N 2015 0060	2011 0287	Cilag GmbH International , Gubelstrasse 34, CH-6300 Zug, Switzerland	02.03.2031
N 2010 1292	2010 0848	“Ləzzət Qida Sənaye” Məhdud Məsuliyyətli Cəmiyyəti , AZ7000, Naxçıvan şəhəri, ev 59, mənzil 12	13.08.2030
N 2001 0117	2000 0062	Britannia Pharmaceuticals Ltd. , 200 Longwater Avenue, Green Park, Reading, Berkshire, RG2 6GP, United Kingdom	10.02.2030

## SƏNAYE NÜMUNƏLƏRİ ПРОМЫШЛЕННЫЕ ОБРАЗЦЫ

Patentin qüvvədə olma müddətinin uzadılması

Продление срока действия патента

(111) Qeydiyyat nömrəsi  Номер регистрации	(730) Patent sahibinin adı  Наименование патентовладельца	(181) Qeydiyyatın qüvvədəolma müddətinin bitdiyi tarix  Дата истечения срока действия регистрации
S 2010 0037	Aksionernoye obşestvo "Eksperimentalnoye konditerskoye obyedineniye "Voloqda", Rossiyskaya Federatsiya, 160012, Voloqodskaya oblast, q. Voloqda, ul. Promişlennaya, 12 (RU)	11.03.2022
S 2011 0016	Mars, İnkorporeyed (Mars, Incorporated), 6885 Elm Street, McLean, Virginia 22101-3883, USA (US)	19.02.2022
S 2014 0009	Mars, İnkorporayted, Delaver ştatının korporasiyası (US)	02.08.2022
S 2014 0036	Aksionernoye obşestvo "Eksperimentalnoye konditerskoye obyedineniye "Voloqda", Rossiyskaya Federatsiya, 160012, Voloqodskaya oblast, q. Voloqda, ul. Promişlennaya, 12 (RU)	24.02.2022
S 2016 0008	PANASONİC LIFE SOLUTIONS ELEKTRİK SANAYİ VE TİCARET ANONİM ŞİRKETİ, ABDURRAHMANGAZI MAH. EBUBEKİR CAD. NO:44 SAMANDIRA SANCAKTEPE/İSTANBUL (TR)	24.01.2022
S 2016 0023	Arçelik Anonim Şirketi ,E5 Ankara Asfaltı Uzeri Tuzla İstanbul 34950 TURKEY (TR)	16.01.2022
S 2016 0024	Arçelik Anonim Şirketi ,E5 Ankara Asfaltı Uzeri Tuzla İstanbul 34950 TURKEY (TR)	16.01.2022

## M Ü N D Ə R İ C A T

### ƏMTƏƏ NİŞANLARI

Əmtəə nişanları.....	5
----------------------	---

### GÖSTƏRİCİLƏR

Əmtəə nişanlarının qeydiyyatı haqqında şəhadətnamələrin sistemtik göstəricisi.....	39
Əmtəə nişanlarının qeydiyyatı ilə bağlı iddia sənədlərinin say göstəricisi.....	40
Əmtəə nişanlarının qeydiyyatı haqqında şəhadətnamələrin say göstəricisi.....	41

### SƏNAYE NÜMUNƏLƏRİ

Sənaye nümunələrinə dair iddia sənədləri barədə məlumatlar.....	43
--	----

“Sənaye nümunələrinin beynəlxalq qeydiyyatı haqqında” Haaqa müqaviləsinin Cenevrə Aktı çərçivəsində Azərbaycan Respublikasında qorunan sənaye nümunələri barədə məlumatlar.....	55
---	----

### SƏNAYE NÜMUNƏLƏRİ İDDİA SƏNƏDLƏRİ HAQQINDA

Say göstəricisi.....	131
Sistemtik göstərici.....	131

### BİLDİRİŞLƏR

Əmtəə nişanı sahibinin adının və ünvanının dəyişdirilməsi.....	145
Əmtəə nişanına dair hüquqların verilməsi barədə müqavilələrin qeydiyyatı.....	150
Əmtəə nişanının qeydiyyatının qüvvədəolma müddətinin uzadılması.....	152

### SƏNAYE NÜMUNƏLƏRİ

Patentin qüvvədə olma müddətinin uzadılması.....	156
--	-----

## СОДЕРЖАНИЕ

### ТОВАРНЫЕ ЗНАКИ

Товарные знаки.....	5
---------------------	---

### УКАЗАТЕЛИ

Систематический указатель о регистрации свидетельств на товарные знаки.....	39
Нумерационный указатель о регистрации заявок на товарные знаки.....	40
Нумерационный указатель о регистрации свидетельств на товарные знаки.....	41

### ПРОМЫШЛЕННЫЕ ОБРАЗЦЫ

Сведения о заявках на промышленные образцы.....	132
---	-----

Сведения о международной регистрации промышленных образцов, охраняемых в Азербайджанской Республике в рамках Женевского акта Гаагского соглашения "О международной регистрации промышленных образцов".....	78
--	----

### УКАЗАТЕЛИ

#### УКАЗАТЕЛИ ЗАЯВОК НА ПРОМЫШЛЕННЫЕ ОБРАЗЦЫ

Нумерационный указатель.....	144
Систематический указатель.....	144

### ИЗВЕЩЕНИЯ

Изменение наименования и адреса владельца товарного знака.....	145
Регистрация договора о передаче права на товарный знак.....	150
Продление срока действия регистрации товарного знака.....	152

### ПРОМЫШЛЕННЫЕ ОБРАЗЦЫ

Продление срока действия патента.....	156
---------------------------------------	-----

**Korrektor:**

İ.Məmmədov

**Operator:**

A.Anifayeva  
N.Haqqverdiyeva

---

**Tirajı:** 10 nüsxə;  
**Qiyməti:** Müqavilə ilə.

---

Azərbaycan Respublikası  
Əqli Mülkiyyət Agentliyinin  
tabeliyində olan  
Patent və Əmtəə Nişanlarının  
Ekspertizası Mərkəzi

---

**Ünvan:**

AZ 1078, Bakı şəh., Nəsimi rayonu,  
Mərdanov qardaşları küçəsi 124.

## QEYD ÜÇÜN

---